

Adéma +



CLen

Adéma +

Un poste à la hauteur

Hitting the office heights

Le + d'Adéma est la dynamique fonctionnelle que CLEN a su lui conférer. Réglable en hauteur, ce poste devient plus intuitif, plus polyvalent.

Adéma + incarne une génération de bureaux aux formes essentielles qui a su évoluer pour répondre aux nouvelles façons de travailler.

The Adema's major asset is the functional dynamics instilled by CLEN. Height-adjustable, this workstation becomes more intuitive and versatile. Adéma + embodies a generation of desks in essential forms which has evolved in tune with new ways of working.

Adéma + flexible
Adéma + flexible
P.14

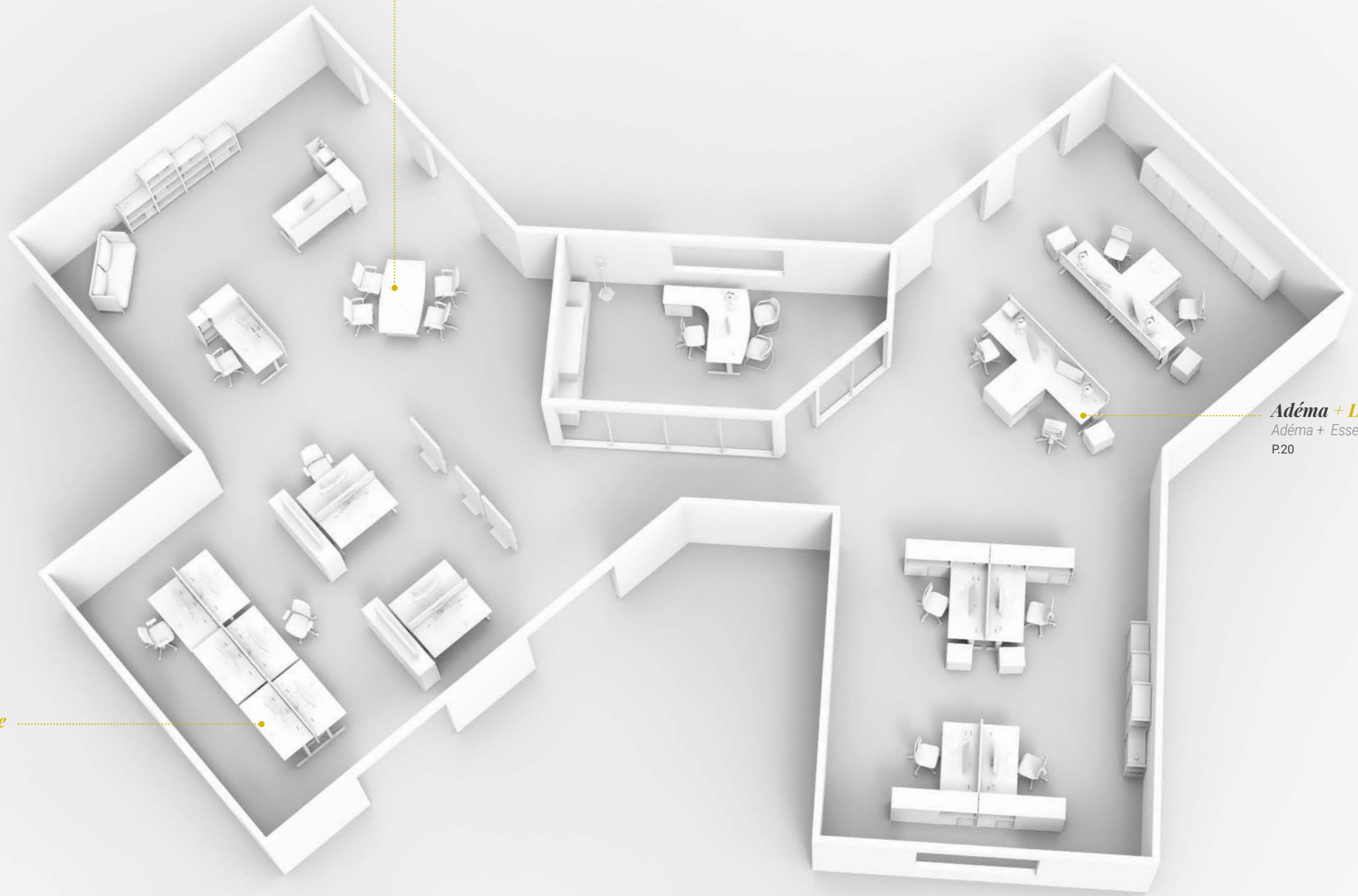

Adéma + Les Essentiels
Adéma + Essentials
P.20

Adéma + dynamique
Adéma + dynamics
P.8

Assis / Debout

une posture qui ne date pas d'hier

Sitting-standing : a well-established posture

En 1984 CLEN conçoit Polyandre, un mobilier-système qui permet de créer des espaces d'activités polyvalentes plutôt qu'un poste de travail figé.

In 1984, CLEN designed Polyandre, a furniture system that created versatile work areas rather than a fixed workstation.

“ *Il faut que l'homme travaille assis, mais aussi debout, qu'il se lève, qu'il marche un peu.* ”

*People need to work sitting down, but also standing up.
They need to get up and walk around.*

1984
Polyandre

**Propos de Claude CATELAS recueillis
par Libération, le 15 février 1984.**

Claude CATELAS in Libération, 15 February 1984.



Réglable en hauteur

Adjustable desking

Adéma +



Adéma + dynamique
Adéma + dynamics



Faire naître des idées
se concentrer, brainstormer

Sparking ideas

Focusing / Brainstorming

La polyvalence du poste devient un vrai moteur de stimulation. Adéma + s'adapte naturellement au contexte de travail.

The versatility of the workstation becomes a real source of stimulation. Adéma + fits naturally into the work environment.

Mieux travailler ensemble

Working together better

Aujourd'hui, Adéma +, réglable en hauteur, offre une solution plus contemporaine avec un poste tout-en-un.

Today height-adjustable Adéma + offers a more contemporary solution with an all-in-one workstation.

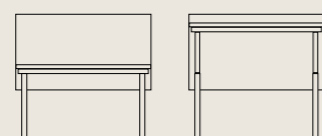

Côte à côte Side by side

Écran individuel fixe
Fixed individual screen

Adéma + acoustique

Adéma + acoustics

L'écran Adéma + définit un espace privatif isolé phoniquement, ou disparaît et invite à l'échange selon la hauteur du plateau.

The Adéma + screen defines a soundproofed space or disappears to encourage discussions, depending on the desktops' height.

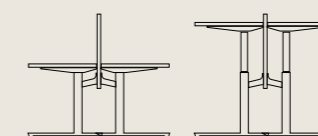

Face à face Face to face

Écran partagé fixe / Piétement partagé
Fixed shared screen / Shared foot

Adéma + flexible

Adéma + flexible

Maîtriser ses modes de communication en réunion.

Controlling communication modes **en réunion.**

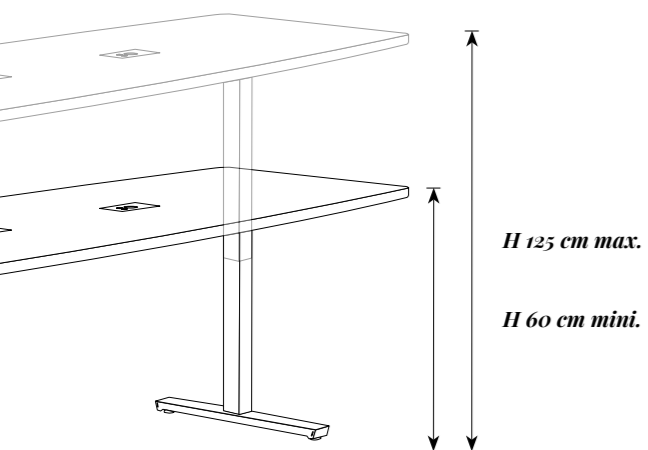

Adéma + technique

Adéma + technic

Les postes de travail assis / debout sont réglables électriquement de 60 à 125 cm. CLEN a fait le choix de la sécurité et de la fiabilité en mettant en œuvre un mécanisme silencieux et robuste même en cas de charge déportée sur le bureau.

Sitting / standing workstations can be adjusted electrically from 60 to 125 cm. CLEN is the safe and reliable solution with its silent and sturdy mechanism even when the load is off-centre on the desktop.

5 GARANTIE
ans

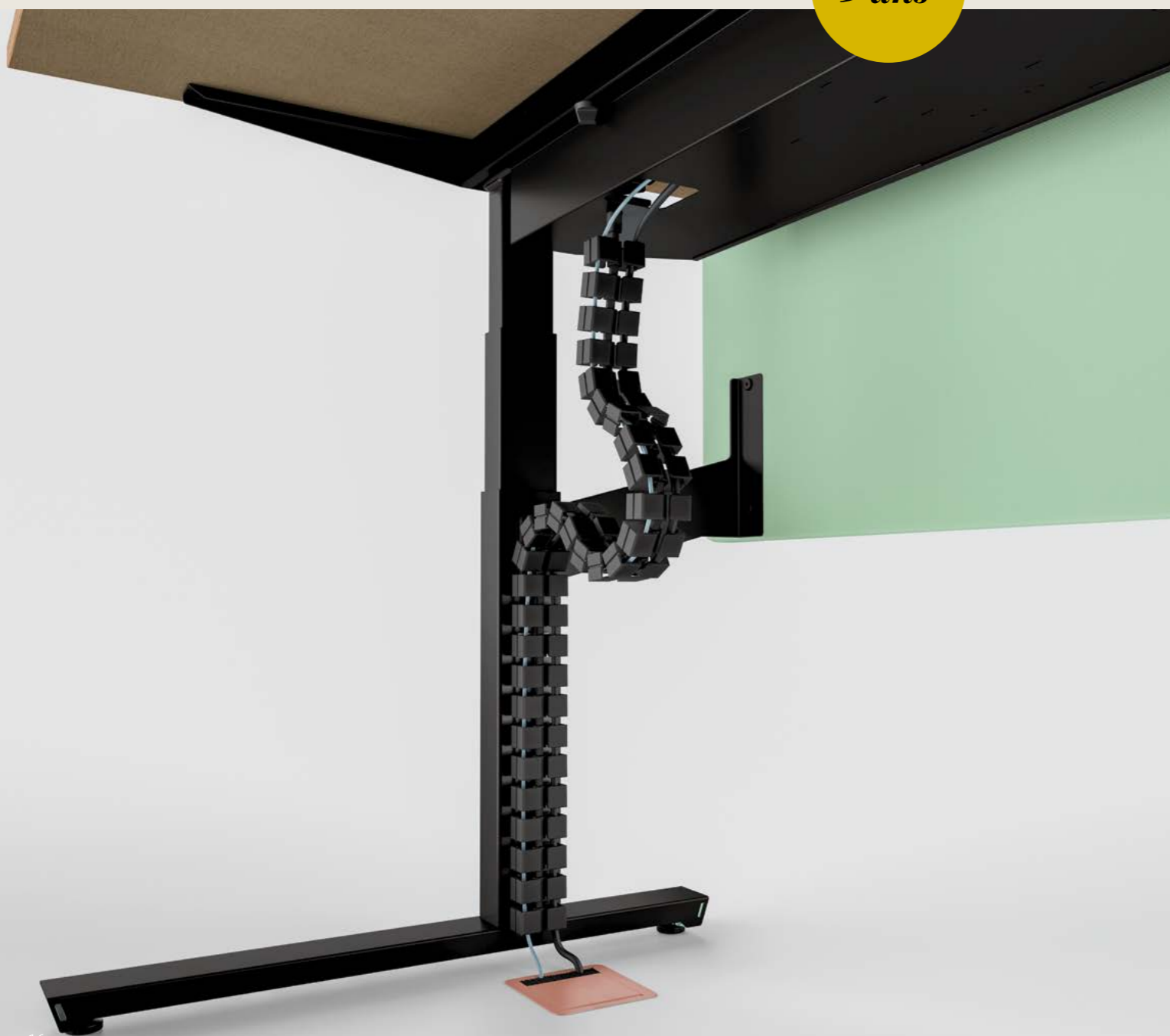

Goulotte basculante Tilting cable tray

Pour un accès facile au câblage.

For easy access to cables.

Écran de séparation fixe Fixed separation screen

La stabilité de l'écran est assurée par deux équerres structurales aux piétements. La position fixe de l'écran permet l'élévation ou la descente du poste de travail.

The stability of the screen is provided by two structural brackets on the feet. The fixed position of the screen allows the user to raise or lower the workstation.

Chemin de câble vertical Vertical cable spine

Pour accompagner le plateau à la montée et à la descente. Soit magnétisé sur le piétement, soit relié à un socle.

To accompany the desktop as it moves up and down. Magnetised on the foot or connected to a base.

Piètement en T T-shaped foot

Pour faciliter le dégagement latéral.

To facilitate lateral clearance.

Adéma + intuitif

Adéma + intuitive

Réglable électriquement, le changement de position devient plus spontané.

La gamme Adéma + est proposée avec deux boîtiers de commande.

Le boîtier standard vous permet d'ajuster la hauteur de votre poste par une simple pression sur le boîtier de commande.

Le boîtier avec afficheur numérique dispose de fonctionnalités avancées telles que la mémorisation de différentes hauteurs avec des notifications de rappel invitant à travailler debout.

Electrically adjustable, changing position becomes more spontaneous.

The Adema + range is available with two control boxes.

The standard box allows you to adjust the height of your workstation simply by pressing once on the control box.

The box with digital display has advanced features such as the possibility of saving different heights with reminder notifications inviting the user to work in a standing position.

Fonctionnalités

Features

	Boîtier standard DPG 1k *	Boîtier avec affichage numérique DPG 1c **
	<i>Standard box</i>	<i>Box with digital display</i>
Monte et baisse <i>Up and down</i>	✓	✓
4 mémorisations de hauteur <i>4 saved heights</i>	–	✓
Bandeau de rappel (notifications) <i>Reminder strip (notifications)</i>	–	✓
Connectivité bluetooth <i>Bluetooth connectivity</i>	–	✓

* DPG 1K figure en standard dans la référence du bureau / ** DPG 1C figure en option sur le tarif sous la référence "BA"

*DPG 1K is standard in the desk's reference / ** DPG 1C is optional on the price under the "BA" reference*



Les Essentiels

Essentials

Adéma + postes standards

Adéma + standard desking



Des solutions d'aménagement à la mesure de vos besoins...

Layout solutions tailored to your needs...

L'environnement du bureau reflète les modes de fonctionnement et de communication propre à chaque entreprise. Maîtriser son espace, le rendre plus fonctionnel renforce la dynamique de travail entre stimulation individuelle et émulation du groupe.

Les **Essentiels d'Adéma** + offrent des solutions modulaires pour dessiner votre espace sur mesure.

The office environment reflects the operating and communication modes specific to each company. Controlling space and making it more functional strengthens the work dynamic between individual stimulation and group emulation.

Adéma + Essentials offer modular solutions to define your customised area.





... à la mesure de votre espace

...to fit in with your space.

Poste compact 90° retour 45 cm avec *desserte Alliance portes coulissantes.*
Écrans acoustiques Isola et Taoma.

L-shaped desk with alliance office storage unit with sliding doors. Isola and Taoma acoustic screens.

La confidentialité n'exclut pas la convivialité

Confidentiality does not exclude conviviality





Voile de fond structurel

Structural modesty panel

La rigidité du poste est assurée par le voile de fond.
2 finitions : métal ou mélaminé.

Ici, la goulotte de câblage optionnelle se fixe sur le voile de fond métallique, et bascule pour un accès facile au câblage. Attention, la goulotte ne bascule pas lorsque le voile de fond est en Mélaminé ou lorsque le plan est équipé d'un Top Access.

The rigidity of the workstation is guaranteed by the modesty panel. Here the optional cable tray is fixed onto the metal modesty panel and tips for easy access to the cables. Important: the cable tray does not tip when the modesty panel is in melamine or when the desk is fitted with a Top Access.

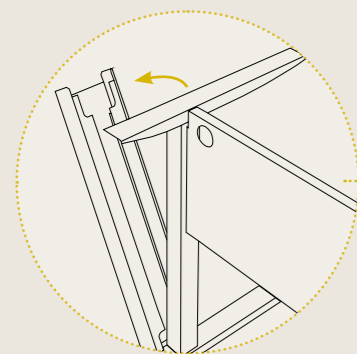

Le piétement est équipé d'un cache amovible largement dimensionné pour véhiculer les câbles.
Hauteur du poste de travail : 73,5 cm.

The foot is fitted with a removable cover sized to let through the cables. Height of the workstation: 73.5 cm.

Goulotte structurelle

Structural cable tray

La rigidité du poste est assurée par la goulotte structurelle.
Le voile de fond est optionnel.

The rigidity of the workstation is guaranteed by the structural cable tray. The modesty panel is optional.

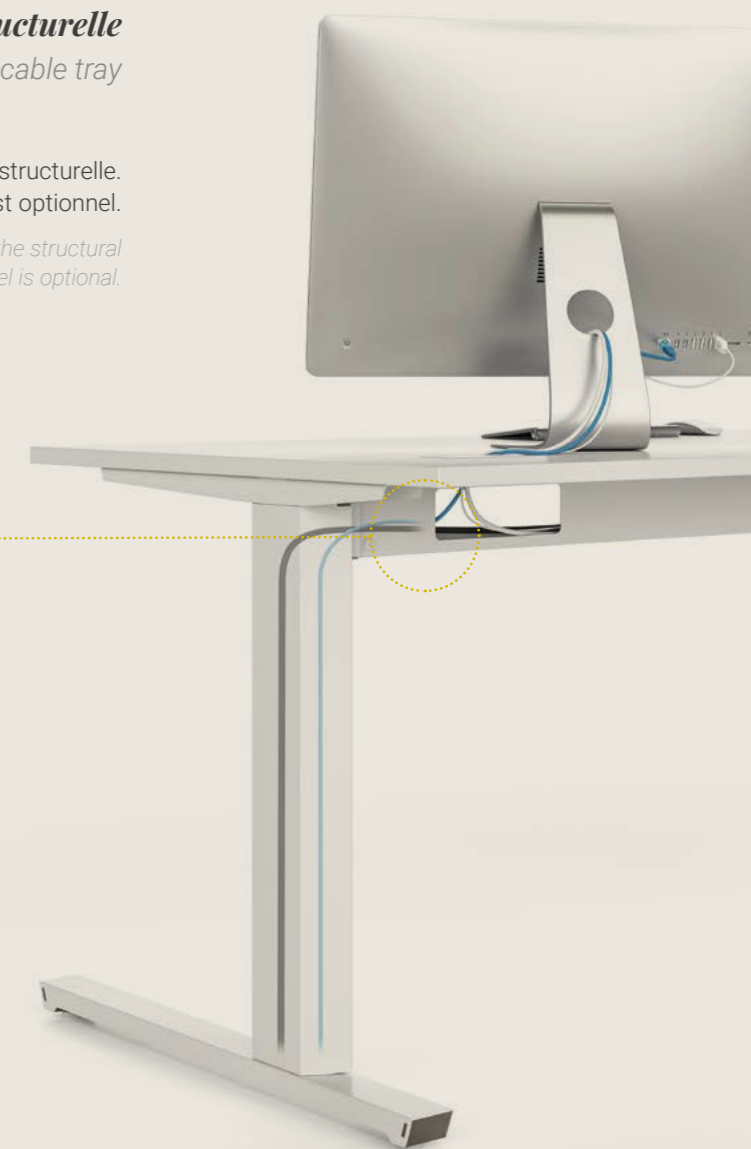
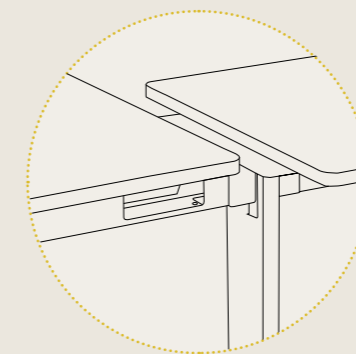

La goulotte structurelle permet de partager un piétement entre 2 plateaux.

En option : piétement réglable manuellement en hauteur de 68 à 78 cm (uniquement pour poste droit avec goulotte structurelle).

The structural cable tray allows two side by side desktops to share one foot. Optional : manually height-adjustable foot - from 68 to 78 cm - (only for the straight workstation with structural cable tray).

Connectique & Finitions

Connectors & Finishes

Il y a des détails qui sont une signature

There are details that are a signature

Une connectique sur mesure à fleur de plateau

Bespoke connectors with a flush-mounted installation



Boîtier prise intégré

Integrated socket

Idéal pour recharger vos supports numériques. Disponible avec prise courant fort, USB, HDMI et RJ 45.

Ideal for charging your digital devices. Available with a memory stick, HDMI, RJ45 and industrial plug.



Top Access

Top Access

Doté d'un couvercle avec amortisseur pour une fermeture silencieuse. Donne accès à des boîtiers prises (fournis en option) à positionner dans la goulotte.

Trim that features a lid with a quiet, soft close damper. Provides access to your sockets (supplied as an option), to be positioned in a cable tray.



Adéma + acoustique

Adéma + acoustics

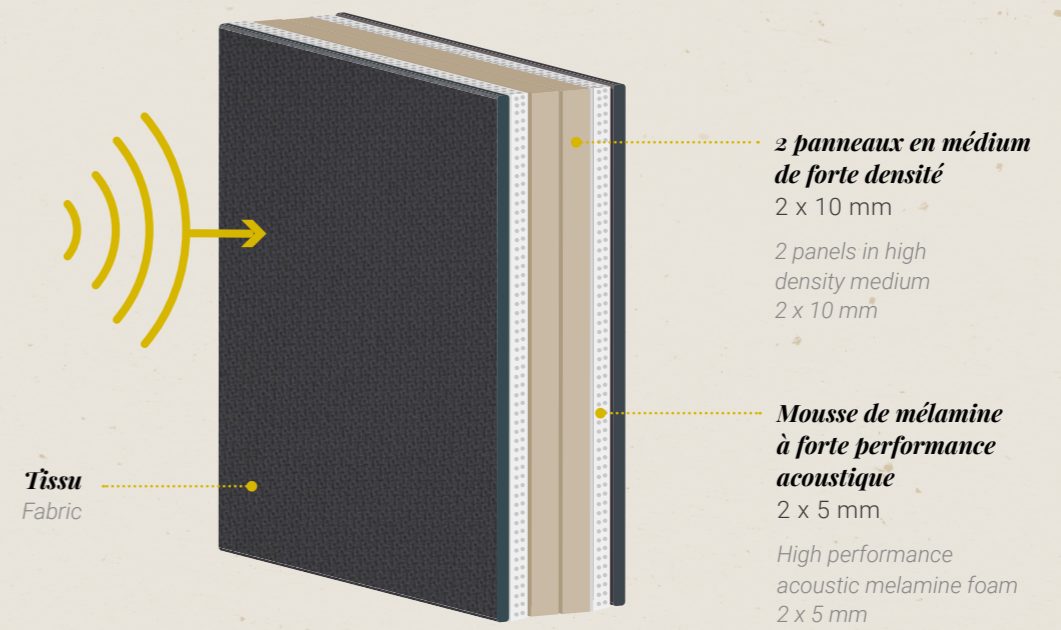

Plateau Stratifié antibactérien ou Mélaminé

Melamine and antibacterial Laminate desktop



* Sauf Mélaminé épaisseur 30 mm. * Except melamine 30 mm thick.



Structure Acier

Frame in steel

Thermolaqué Powder coating

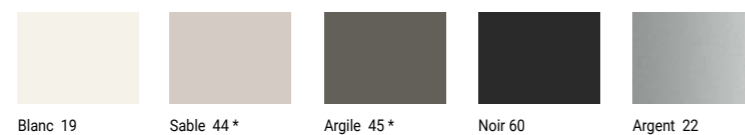

* Sauf pied réglable électriquement. * Except electrically adjustable feet.

Écran acoustique Tissus

Acoustic screen Fabrics

NatuR

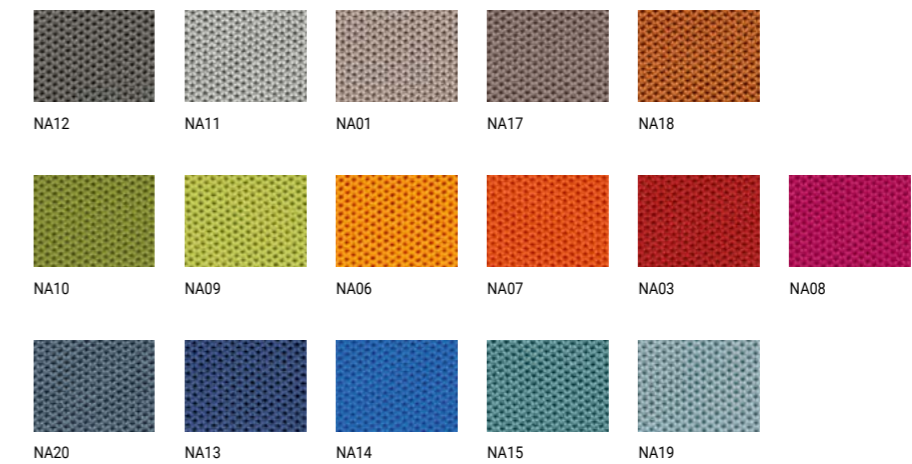

Step / Step Melange

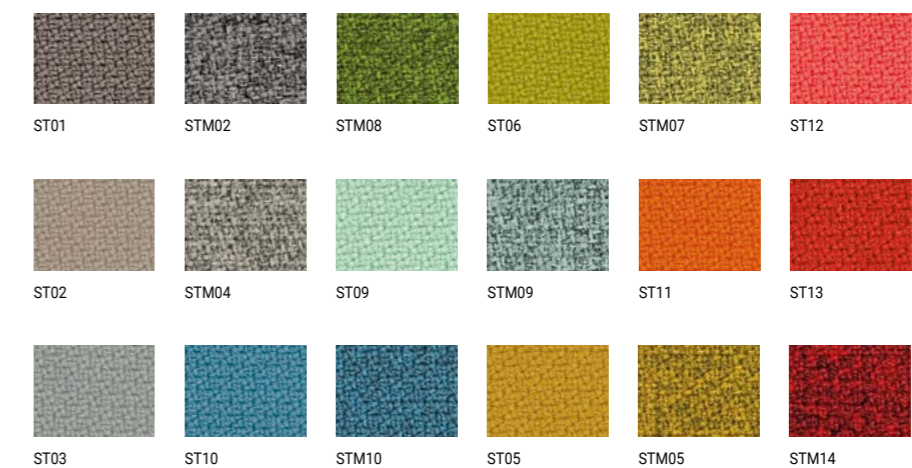

Chant ABS

coordonné au piétement

ABS edging coordinated with the frame



coordonné au plateau

ABS edging coordinated with the desktop

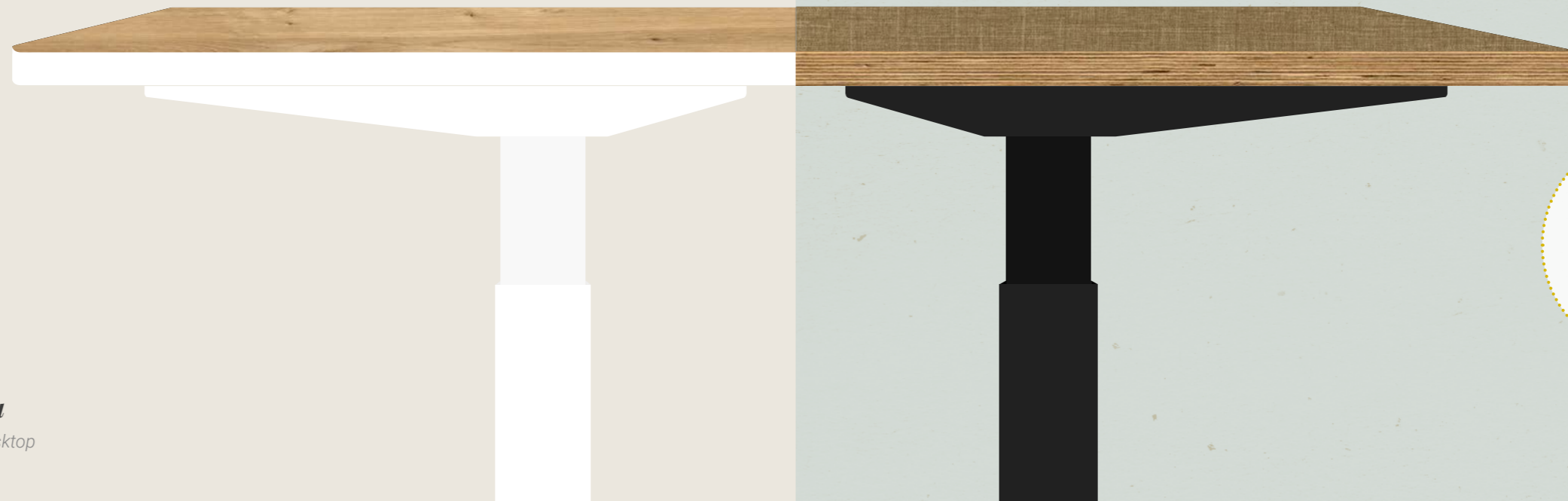

Nouveau chant ABS Multiplis

sélectionné pour un effet "matériau brut"

New plywood edge

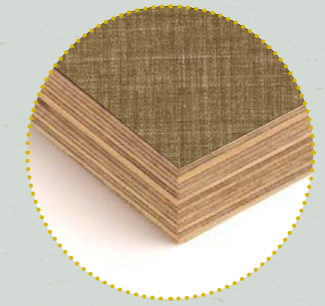

Angles vifs
ou rayonnés

Sharp or
rounded corners

Embout Polycarbonate
Les translucides ou les opaques
coordonnés au piétement

Translucent or opaque caps
coordinated to the frame.



Les opaques *The opaques*



Les translucides *The translucent*



Plans Tops

Droits Straight desktops

Plans épaisseur 22 ou 30 mm / 22 or 30 mm thick



Angle 90°
90° curved
linking top

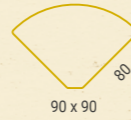

Retours pour plans droits

Returns for straight desktops

Plans épaisseur 22 ou 30 mm
22 or 30 mm thick

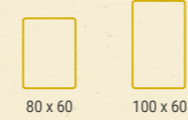

Convivialités Extensions

Plans épaisseur 22 ou 30 mm / 22 or 30 mm thick



Compacts 90° L-shaped desktops

Plans épaisseur 30 mm uniquement / 30 mm thick

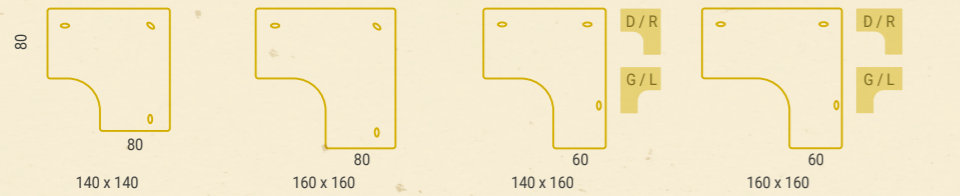
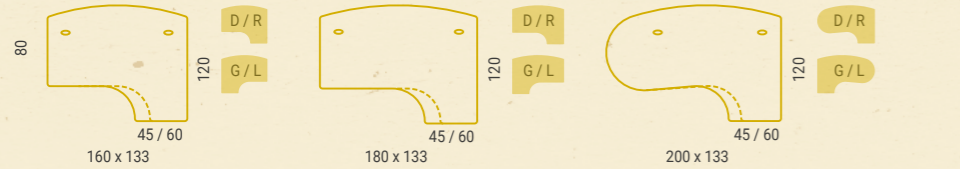

Retours pour plans compacts 90°

Returns for L-shaped desktop

Plans épaisseur 30 mm uniquement / 30 mm thick

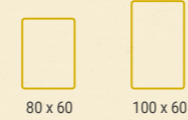

Tops de caissons Cabinet tops

Plans épaisseur 22 ou 30 mm / 22 or 30 mm thick



Tables de réunion Meeting tables

Plans épaisseur 22 ou 30 mm / 22 or 30 mm thick



Plans Réglable électriquement

Electrically adjustable desking

Droits Straight desks

Plans épaisseur 22 ou 30 mm / 22 or 30 mm thick

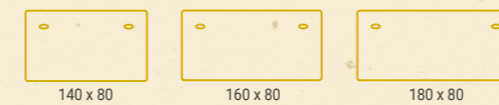

Compacts 120° et 135° 120° and 135° desktops

Plans épaisseur 30 mm uniquement / 30 mm thick



Vagues Wave desktops

Plans épaisseur 30 mm uniquement / 30 mm thick



Retours pour plans vagues

Returns for wave desktops



Tables de réunion Meeting tables

Plans épaisseur 22 ou 30 mm / 22 or 30 mm thick

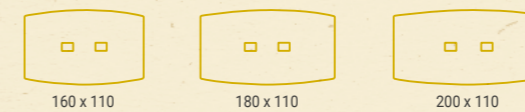

UN SITE DE PRODUCTION *singulier*



RSE TROPHÉE NATIONAL

Dès l'origine CLEN s'est engagée dans une démarche résolument industrielle au service de l'innovation plaçant l'homme au cœur de ses préoccupations. En 2018, CLEN reçoit le trophée national RSE Groupe BPCE (Banque Populaire Val de France) pour la qualité de ses prestations et sa forte contribution aux engagements RSE (Responsabilité Sociétale et Environnementale).

À l'écoute des usagers, les produits CLEN, loin d'être immuables, sont constamment améliorés.

CLEN has always taken a decidedly industrial approach to support innovation, putting people at the heart of its concerns. In 2018, CLEN received the National BPCE (Banque Populaire Caisse d'Epargne) Group CSR Award for the quality of its services and its strong contribution to CSR commitments (Corporate Social Responsibility).

Responsive to their users, CLEN products are far from static and are constantly being improved.

“

Nous pensons que l'entreprise a une responsabilité et un rôle déterminant dans le progrès de la société. L'ensemble de nos activités de conception, de fabrication et d'aménagement des espaces de travail repose sur ce modèle.

”

"We firmly believe that the company has a responsibility and decisive role to play in society's development. This archetype underpins all of our workspace layout, manufacturing and design activities across the board."

Xavier Catelas
Président Directeur Général
Chief Executive Officer



96%

**FABRICATION FRANÇAISE
AU COEUR DE LA FORÊT**

Pour CLEN, le bien-être au travail commence en 1968, avec l'idée un peu insolite de venir s'installer au cœur de la forêt de Chinon. Refusant l'externalisation de ses activités, CLEN a fait le choix de poursuivre le développement de son outil industriel multi-matières sur ce site remarquable dans une région classée au patrimoine de l'UNESCO.

Sa démarche industrielle est certifiée ISO 9001 / 14001. Ses principaux fournisseurs le sont également et doivent s'engager sur des critères de développement durable.

For CLEN, well-being at work began in 1968 with the rather strange idea of setting up in the heart of the forest of Chinon. Refusing to outsource, CLEN has chosen to continue the development of its industrial, multi-material facility on this remarkable site in a region listed as a UNESCO heritage site.

Its industrial approach is certified ISO 9001/14001. So are its main suppliers and they must commit to sustainable development criteria.

***96 % des produits CLEN sont fabriqués dans notre usine.
99 % des achats sont d'origine européenne.
63 % sont d'origine française.***

*96 % of CLEN products are manufactured in the factory.
99 % of purchases are of European origin
and 63% of French origin.*

Certifications Produit

Product certifications



PEFC : nos composants bois sont issus de forêts gérées durablement. Notre chaîne de contrôle est certifiée PEFC.

PEFC : our wooden components come from sustainably-managed forest. Our control chain is PEFC-certified.



NF Environnement



CLEN est labellisée Sanitized® pour ses revêtements stratifiés bénéficiant d'une protection antibactérienne.

CLEN has Sanitized® accreditation for its laminate coatings which benefit from antibacterial protection.



Geprüfte Sicherheit = sécurité testée / Conformes aux exigences techniques de sécurité.

Geprüfte Sicherheit = safety tested / Compliant with the technical safety requirements.



NF OEC
(Office Excellence Certifié)



Fenix NTM certifié Greenguard en tant que produit conçu pour une utilisation dans les espaces intérieurs, répond à des limites sévères d'émission de COV.

Fenix NTM is Greenguard certified as a product designed for use indoors and meets stringent VOC emission limits.



Fenix NTM, matériau agréé pour le contact alimentaire.

Fenix NTM: an approved food contact material.

“

Nos certifications attestent de notre volonté à proposer des produits de qualité et respectueux de l'environnement.

"Our certifications demonstrate our commitment to offer quality and environmentally friendly products."

”

Frédérique COTENCEAU
Responsable Qualité Environnement
Quality-Sustainable Development Manager

Engagements RSE

CSR commitments



BILAN CARBONE®

CLEN s'engage à réduire ses émissions de CO2 de 8 % d'ici 2021, avec des actions sur les déchets, la consommation énergétique et les emballages.

BILAN CARBONE® (Carbon Footprint): CLEN is committed to reducing its CO2 emissions by 8% by 2021, with action on waste, energy consumption and packaging.



CLEN adhère à l'éco-organisme VALDELIA, dont le but est de reprendre le mobilier en fin de vie chez nos clients.

CLEN adheres to the VALDELIA French environmental organisation, whose goal is to take back end-of-life furniture from our customers (only applies in France).



CLEN est membre de l'Observatoire Actineo

Clen is a member of the Actineo Observatory



CLEN soutient et applique les 10 valeurs fondamentales du Pacte Mondial des Nations unies.

CLEN supports and applies the 10 core values of the UN Global Compact.

Images 3D Michel LACROIX (www.archimi.com) – Photos non contractuelles
Dans le but d'améliorer constamment ses fabrications CLEN se réserve le droit
d'apporter sans préavis, des modifications aux modèles du présent catalogue.
Mai 2019 - YY0 0180 02.

Photos Michel Lacroix (Archimi.com) – This document is not legally binding.
In order to improve the quality and the design of its products, CLEN reserves the right
to modify any item in this catalogue without prior notice.
May 2019 - YY0 0180 02.

