

Collections

Abacus
Allure
Board
Captain Heaven
Captain Join
Captain Line
Captain Lounge
Captain Play
Captain Welcome
Dado
Diamond Evo
Drawers
Ego
Executive Cabinets
Factory
Frame Evo
Glamour
Kuadra
Libro
More
Multitask
Operative Cabinets
Report
Spot
Stay
Tao
Use Me
Vogue
We Meet
Wire
You Fit

Index

SINETICA

Scrivanie direzionali,
Executive desks,
Bureaux e direction,
Escritorios
direccionales,
Chefbüros, Столы
для руководителя

Scrivanie operative,
Modular desks,
Bureaux fonctionnels,
Zusammenstellbare
Schreibtische,
Escritori direccionales,
Столы для персонала

Contentori e librerie,
Cabinets & bookcases,
Rangements &
librairies, Schraenken
& Regalen,
Contenedores y
librerías, Шкафы и
стеллажи

Sedute, Seating,
Sièges, Stühle,
Asientos, Стулья
и кресла

Divani e poltrone,
Sofas and armchairs,
Canapés et fauteuils,
Couches und
Bummelant, Sofás y
sillones, Мягкая
мебель

Tavoli riunione,
Meeting tables,
Tables de réunion,
Besprechungstische,
Mesasde reunión,
Столы для
переговоров

Tavolini, Coffee tables,
Tables basses,
Couchtische, Mesas
de café, Столики

Reception, Reception
counter, Banque
réception,
Empfangstheke,
Mostrador de
recepción, Ресепшен

· **Diamond Evo**
114
Executive, Meeting,
Operative, Smart Working,
Welcome

· **Ego**
76, 193, 192
Executive, Meeting

· **Frame Evo**
6, 126
Executive, Meeting,
Operative,
Smart Working

· **Glamour**
170
Executive, Meeting

· **More**
43, 214
Executive

· **Report**
208
Executive, Meeting

· **Stay**
28, 136
Executive, Meeting,
Operative,
Smart Working

· **Tao**
91, 184
Executive, Meeting

· **Vogue**
48, 178
Executive

· **Diamond Evo**
60, 62, 114
Executive, Meeting,
Operative, Smart Working,
Welcome

· **Frame Evo**
11, 100, 126
Executive, Meeting,
Operative,
Smart Working

· **Stay**
81, 136
Executive, Meeting,
Operative,
Smart Working

· **We Meet**
50, 56, 160
Executive, Meeting,
Operative,
Smart Working

· **You Fit**
53, 150
Meeting, Operative,
Smart Working

· **Abacus**
19, 78, 268
Executive, Operative,
Smart Working

· **Dado**
91, 226
Executive, Meeting,
Operative

· **Drawers**
250
Operative, Smart Working

· **Executive Cabinets**
8, 104, 220
Executive, Meeting

· **Libro**
108, 256
Executive, Operative,
Smart Working

· **Operative Cabinets**
232
Executive, Meeting,
Operative, Smart Working

· **Wire**
10, 89, 98, 262
Executive, Meeting,
Operative

· **Use Me**
3, 14, 64, 88, 240
Meeting, Operative,
Smart Working,
Welcome

· **Captain Line**
6, 38, 48, 284
Executive, Meeting,
Operative

· **Captain Play**
36, 64, 70, 278
Meeting, Operative,
Smart Working, Welcome

· **Allure**
67, 78, 308
Welcome

· **Captain Heaven**
32, 66, 294
Executive, Welcome

· **Captain Join**
3, 14, 300
Executive, Meeting,
Welcome

· **Captain Lounge**
93, 304
Executive, Welcome

· **Captain Welcome**
16, 32, 288
Executive, Welcome

· **Spot**
108, 312
Operative, Smart Working,
Welcome

· **Board**
38, 200
Meeting

· **Diamond Evo**
73, 114
Executive, Meeting,
Operative, Smart Working

· **Ego**
192
Executive, Meeting

· **Frame Evo**
4, 95, 104, 126
Executive, Meeting,
Operative, Smart Working

· **Glamour**
35, 70, 170
Executive, Meeting

· **Stay**
86, 136
Executive, Meeting,
Operative, Smart Working

· **Tao**
184
Executive, Meeting

· **We Meet**
160
Executive, Meeting,
Operative,
Smart Working

· **You Fit**
108, 150
Meeting, Operative,
Smart Working

· **Kuadra**
66, 316
Executive, Welcome

· **Multitask**
98, 320
Smart Working, Welcome

· **Factory**
18, 30, 66, 324
Welcome

General catalogue

SINETICA

Sostenibilità, benessere,
capacità di creare relazioni,
scambi e condivisioni: questi
sono requisiti fondamentali
di uno spazio architettonico
dedicato allo smart working.

IT · Librerie e contenitori panca Use Me,
poltrona Captain Join.
Rotaliana: lampade da tavolo Dina
Jesse: tavolino Scott.

EN · Use Me bookcases and cabinets,
Captain Join armchair.
Rotaliana: Dina table lamps
Jesse: Scott coffee table.





IT · Scrivania Frame Evo, sedie Captain Line, librerie Wire. Rotaliana: sospensioni Febo.

EN · Frame Evo desk, Captain Line chairs, Wire bookcases. Rotaliana: Febo suspended lamps.



IT · Scrivania Frame Evo, sedie Captain Line Soft, contenitori Executive Cabinets.

EN · Frame Evo desk, Captain Line Soft chairs, Executive Cabinets units.



IT - Scrivania Frame Eyo, sedie Captain Line Soft, contenitori Executive Cabinets, poltrona Captain Heaven Soft.
Rotaliana: lampada da terra Ciminiera d'Italia e lampada da tavolo Smart+.

EN - Frame Eyo desk, Captain Line Soft chairs, Executive Cabinets units, Captain Heaven Soft armchair.
Rotaliana: Ciminiera d'Italia floor standing lamp and Smart+ table lamp.

IT · Scrivanie Frame Evo con Aluscreen,
sedie Miura Net, librerie Wire.
Rotaliana: sospensioni Drink.

EN · Frame Evo benches with Aluscreen,
Miura Net chairs, Wire bookcases.
Rotaliana: Drink suspended lamps.



IT · Scrivania Frame Evo con Aluscreen,
sedie Miura Net, librerie Wire.
Rotaliana: sospensioni Drink.

EN · Frame Evo bench with Aluscreen,
Miura Net chairs, Wire bookcases.
Rotaliana: Drink suspended lamps.





IT · Librerie e contenitori panca
Use Me, poltrone Captain Join.
Rotaliana: lampade da tavolo Dina.
Jesse: tavolini Scott.

EN · Use Me bookcases and
cabinets, Captain Join armchairs.
Rotaliana: Dina table lamps.
Jesse: Scott coffee tables.



IT - Poltrone e divani Captain Welcome.
Jesse: tavolini InOut.
Rotaliana: sospensioni Squiggle.

EN - Captain Welcome armchairs and sofas.
Jesse: InOut coffee tables.
Rotaliana: Squiggle suspended lamps.



IT · Reception Factory, librerie Abacus,
poltrone Captain Welcome.
Jesse: tavolino InOut.
Rotaliana: sospensioni Pomi e Squiggle.

EN · Factory reception, Abacus bookcases,
Captain Welcome armchairs.
Jesse: InOut coffee table.
Rotaliana: Pomi and Squiggle suspended lamps.



Un open space dove si alternano momenti di concentrazione, incontro e collaborazione, con piacevoli richiami al mondo domestico.

IT · Scrivanie Stay con contenitori Use Me, librerie Use Me, sedie Captain Play.
Rotaliana: lampade da tavolo String.

EN · Stay desks with Use Me storage units, Use Me bookcases, Captain Play chairs.
Rotaliana: String table lamps.



IT · Scrivania e madie Switch, sedia Captain Line Soft, poltrone Captain Join.

EN · Switch desk and cabinets, Captain Line Soft chair, Captain Join armchairs.





IT · Libreria Use Me.
Jesse: divani Aplomb.

EN · Use Me bookcases.
Jesse: Aplomb sofas.



IT · Scrivanie Stay con contenitori Use Me, librerie Use Me, sedie Captain Play. Rotaliana: lampade da tavolo String.

EN · Stay desks with Use Me storage units, Use Me bookcases, Captain Play chairs. Rotaliana: String table lamps.



IT · Reception Factory e tavolini Multitask.
Jesse: divani Aplomb.
Rotaliana: sospensioni Dina.

EN · Factory reception, Multitask coffee tables.
Jesse: Aplomb sofas.
Rotaliana: Dina suspended lamps.



IT · Poltrona Captain Heaven Soft, divano e poltrone Captain Welcome.
 Jesse: tavolini Pond, madia Logiko.
 Rotaliana: lampada da tavolo Flow Glass.

EN · Captain Heaven Soft armchair, Captain Welcome sofa and armchairs.
 Jesse: Pond coffee tables, Logiko sideboard.
 Rotaliana: Flow Glass table lamp.

Il valore dello spazio risiede anche nella sua capacità di suscitare emozioni, raccontando una storia di successo attraverso l'uso di materiali prestigiosi.





IT · Tavolo Glamour, sedie Captain Play.
Rotaliana: sospensioni Flow Glass.

EN · Glamour meeting table, Captain Play chairs.
Rotaliana: Flow Glass suspended lamps.



IT · Tavolo Board, sedie Captain Line Soft,
contenitore Dado.
Rotaliana: sospensioni Pomi.

EN · Board meeting table, Captain Line Soft
chairs, Dado cabinet.
Rotaliana: Pomi suspended lamps.



IT · Tavolo Board, sedie Captain Line Soft, contenitore Dado. Rotaliana: sospensioni Pomi.

EN · Board meeting table, Captain Line Soft chairs, Dado cabinets. Rotaliana: Pomi suspended lamps.

IT · Scrivania More, sedie Captain Line Soft e Captain Play.
Rotaliana: lampada da tavolo String.

EN · More desk, Captain Line Soft and Captain Play chairs.
Rotaliana: String table lamp.



IT · Scrivania More, sedie Captain Line Soft e Captain Play.
Rotaliana: lampada da tavolo String.

EN · More desk, Captain Line Soft and Captain Play chairs.
Rotaliana: String table lamp.





IT · Scrivania Vogue, sedie Captain Line Soft.
Jesse: divano Oliver, poltrona Germana,
tavolino InOut, composizione Logiko.
Rotaliana: lampade da terra Ciminiera d'Italia.

EN · Vogue desk, Captain Line Soft chairs
Jesse: Oliver sofa, Germana armchair, InOut
coffee table, Logiko composition.
Rotaliana: Ciminiera d'Italia floor lamps.



IT · Scrivania Vogue, sedie Captain Line Soft.
Rotaliana: lampada da tavolo Smart+.

EN · Vogue desk, Captain Line Soft chairs.
Rotaliana: Smart+ table lamp.



IT · Moduli We Meet, scrivanie Diamond Evo, sedie Miura Net.
Jesse: tavolini Pond.
Rotaliana: lampada da tavolo Dina e Smart+.

EN · We Meet modules, Diamond Evo benches, Miura Net chairs.
Jesse: Pond coffee tables.
Rotaliana: Dina and Smart+ table lamps.

La privacy e la comunicazione sono due aspetti complementari, in un ambiente che accoglie tutte le esigenze dei singoli e del gruppo.



IT · Scrivanie regolabili You Fit,
sedie Captain Play.
Sitland: sgabello Milos.
Rotaliana: lampade da tavolo String.

EN · You Fit adjustable desks,
Captain Play chairs.
Sitland: Milos stool.
Rotaliana: String table lamps.



IT · Moduli We Meet, scrivanie
Diamond Evo con screen e contenitori
Use Me, sedie Captain Play, librerie Libro.
Rotaliana: lampade da tavolo Luxy.

EN · We Meet modules, Diamond Evo
benches with screen and Use Me storage units,
Captain Play chairs, Libro bookcases.
Rotaliana: Luxy table lamps.

IT · Moduli We Meet,
contenitori Use Me, sedie Captain Play.
Sitland: pouf Dodo.
Rotaliana: lampada da tavolo Dina e Luxy.

EN · We Meet modules,
Use Me cabinets, Captain Play chairs.
Sitland: Dodo pouf.
Rotaliana: Dina and Luxy table lamp.







IT · Scrivanie Diamond Evo con screen e contenitori Use Me, sedie Captain Play, moduli We Meet.
Rotaliana: lampade da tavolo Luxy e lampade a parete Frame.

EN · Diamond Evo benches with screen and Use Me storage units, Captain Play chairs, We Meet modules.
Rotaliana: Luxy table lamps and Frame wall mounted lamps.



IT · Scrivanie Diamond Evo, sedie Miura Net.
Rotaliana: lampade da tavolo Smart+ e lampade
a parete Frame.

EN · Diamond Evo benches, Miura Net chairs.
Rotaliana: Smart+ table lamps and Frame wall
mounted lamps.



IT · Scrivanie Diamond Evo con screen e contenitori Use Me, sedie Captain Play. Rotaliana: lampade da tavolo Luxy e lampade a parete Frame.

EN · Diamond Evo benches with screen and Use Me storage units, Captain Play chairs. Rotaliana: Luxy table lamps and Frame wall mounted lamps.



IT - Reception Factory, tavolini Kuadra,
poltrone Captain Heaven, divano Allure,
Rotaliana; sospensioni Squiggie

EN - Factory reception, Kuadra coffee tables,
Captain Heaven armchairs, Allure sofa,
Rotaliana; Squiggie suspended lamps



IT · Reception Factory, tavolini Kuadra, poltrone Captain Heaven, divano Allure. Rotaliana: sospensioni Squiggle.

EN · Factory reception, Kuadra coffee tables, Captain Heaven armchairs, Allure sofa. Rotaliana: Squiggle suspended lamps.



IT · Tavolo Glamour, sedie Captain Play.

EN · Glamour meeting table, Captain Play chairs.

L'architettura del passato
incontra i modelli culturali
e di business del presente,
dando vita a una sintesi
eclettica e personale.



IT · Tavolo Diamond Evo, sedie Deva Net,
contenitori Use Me.
Rotaliana: sospensioni Dina.

EN · Diamond Evo meeting table, Deva Net
chairs, Use Me cabinets.
Rotaliana: Dina suspended lamps.



IT · Tavolo Diamond Evo, sedie Deva Net,
contenitori Use Me.
Rotaliana: sospensioni Dina.

EN · Diamond Evo meeting table, Deva Net
chairs, Use Me cabinets.
Rotaliana: Dina suspended lamps.



IT · Scrivania Ego, sedia Captain Line,
libreria Abacus.
Rotaliana: lampada da tavolo String.

EN · Ego desk, Captain Line chair,
Abacus bookcase.
Rotaliana: String table lamp.



IT · Scrivania Ego, sedia Captain Line, librerie Abacus, tavolino Kuadra, poltrone Allure. Rotaliana: lampada da tavolo String.

EN · Ego desk, Captain Line chair, Abacus bookcases, Kuadra coffee table, Allure armchairs. Rotaliana: String table lamp.

Interazione e convivialità, idee ed energie in libera circolazione, piante che contribuiscono a creare un'atmosfera salubre e positiva.

IT · Scrivanie Stay con screen,
sedie Captain Play, libreria Wire.
Rotaliana: lampade da tavolo String.

EN · Stay benches with screen,
Captain Play chairs, Wire bookcase.
Rotaliana: String table lamps.





IT · Scrivanie Stay con screen, sedie Captain Play, librerie Wire.
Rotaliana: lampade da tavolo String.

EN · Stay benches with screen, Captain Play chairs, Wire bookcases.
Rotaliana: String table lamps.



IT · Scrivanie Stay con screen, sedie Captain Play, cassettiere Drawers, librerie Wire. Rotaliana: lampade da tavolo String.

EN · Stay benches with screen, Captain Play chairs, Drawers storage units, Wire bookcases. Rotaliana: String table lamps.



IT · Tavolo Stay, sedie Captain Play.
Rotaliana: sospensioni Squiggle.

EN · Stay meeting table, Captain Play chairs.
Rotaliana: Squiggle suspended lamps.



IT · Tavolo Stay, sedie Captain Play, librerie Wire, contenitori Use Me. Rotaliana: sospensioni Squiggle.

EN · Stay meeting table, Captain Play chairs, Wire bookcases, Use Me cabinets. Rotaliana: Squiggle suspended lamps.

IT · Scrivania Tao, sedia Captain Line,
contenitori Dado.
Rotaliana: sospensione Flow.

EN · Tao desk, Captain Line chair,
Dado storage units.
Rotaliana: Flow suspended lamp.





IT · Scrivania Tao, sedia Captain Line, contenitori Dado, poltrona Captain Lounge. Rotaliana: sospensione e lampada da terra Flow. Jesse: tavolino Charlie.

EN · Tao desk, Captain Line chair, Dado storage units, Captain Lounge armchair. Rotaliana: Flow suspended and floor lamps. Jesse: Charlie coffee table.

IT · Tavolo Frame Evo convivial, sgabelli e sedia Captain Play.
Rotaliana: sospensioni e lampade da tavolo Dina.

EN · Frame Evo convivial table, Captain Play chair and stools.
Rotaliana: Dina suspended and table lamps.





IT · Tavolo Frame Evo conviviale,
 tavolini Multitask, sedie e sgabelli Captain Play,
 librerie Wire.
 Rotaliana: sospensioni e lampade da tavolo Dina.

EN · Frame Evo Convivial table,
 Multitask tables, Captain Play chairs and stools,
 Wire bookcases.
 Rotaliana: Dina suspended and table lamps.



IT · Tavolini Multitask, sedie e sgabelli
Captain Play, librerie Wire.
Rotaliana: lampade da tavolo Dina.

EN · Multitask tables, Captain Play chairs
and stools, Wire bookcases.
Rotaliana: Dina table lamps.



IT · Scrivanie Frame Evo con screen, sedie Miura Net, contenitori Use Me. Rotaliana: lampade da tavolo String, sospensioni Drink.

EN · Frame Evo benches with screen, Miura Net chairs, Use Me cabinets. Rotaliana: String table lamps and Drink suspended lamps.

L'evoluzione del mondo in cui viviamo porta alla creazione di spazi ibridi, senza barriere fisiche, concettuali o gerarchiche.

IT · Scrivania Frame Evo con screen, sedie Miura Net, contenitori Use Me. Rotaliana: lampade da tavolo String, sospensioni Drink.

EN · Frame Evo benches with screen, Miura Net chairs, Use Me cabinets. Rotaliana: String table lamps and Drink suspended lamps.





IT · Tavolo Frame Evo, sedie Captain Play, contenitori Executive Cabinets. Rotaliana: sospensioni Furin.

EN · Frame Evo meeting table, Captain Play chairs, Executive Cabinets storage units. Rotaliana: Furin suspended lamps.



IT · Tavolo Frame Evo, sedie Captain Play,
contenitori Executive Cabinets.
Rotaliana: sospensioni Furin.

EN · Frame Evo meeting table, Captain Play
chairs, Executive Cabinets storage units.
Rotaliana: Furin suspended lamps.



IT · Tavoli You Fit elevabili, sedie Captain Play, librerie Libro, pouf Spot. Rotaliana: sospensioni Drink.

EN · You Fit adjustable tables, Captain Play chairs, Libro bookcases, Spot pouf. Rotaliana: Drink suspended lamps.

IT · Tavoli You Fit elevabili, sedie Captain
Play, librerie Libro, pouf Spot.
Rotaliana: sospensioni Drink.

EN · You Fit adjustable tables, Captain
Play chairs, Libro bookcases, pouf Spot.
Rotaliana: Drink suspended lamps.



Collections

Abacus	268	Glamour	170
Allure	308	Kuadra	316
Board	200	Libro	256
Captain Heaven	294	More	214
Captain Join	300	Multitask	320
Captain Line	284	Operative Cabinets	232
Captain Lounge	304	Report	208
Captain Play	278	Spot	312
Captain Welcome	288	Stay	136
Dado	226	Tao	184
Diamond Evo	114	Use Me	240
Drawers	250	Vogue	178
Ego	192	We Meet	160
Executive Cabinets	220	Wire	262
Factory	324	You Fit	150
Frame Evo	126		

Diamond Evo Collection

by Hangar Design Group

Sinetica

IT · Linee geometriche per una scrivania versatile caratterizzata dalla gamba con forma triangolare in grado di generare composizioni sempre nuove e capaci di catturare l'attenzione. Il punto di partenza per composizioni modulari, una solida base per l'ufficio che vuole sfruttare al meglio i propri spazi.

EN · Its geometric lines turn Diamond into a versatile desk characterized by a triangular-shaped leg which is able to create new eye-catching compositions. This is the ideal starting point for modular compositions, as well as a solid base to best fill out the space in the office.

FR · Des lignes géométriques pour un bureau polyvalent caractérisé par un pied de section triangulaire. Possibilité de créer des compositions toujours nouvelles pour se démarquer. Le point de départ des compositions modulaires, une base solide pour le bureau qui veut tirer le meilleur parti de ses espaces.

DE · Seine geometrischen Linien machen Diamond zu einem vielseitigen Schreibtisch, der durch ein dreieckiges Bein charakterisiert wird, das neue auffällige Kompositionen kreieren kann. Dies ist der ideale Ausgangspunkt für modulare Kompositionen und eine solide Basis, um den Raum im Büro optimal auszufüllen.

ES · Líneas geométricas para un escritorio versátil caracterizado por patas triangulares. Posibilidad de crear composiciones nuevas y capaces de atraer la atención. Es el punto de partida para composiciones modulares, una base sólida para oficina que aprovecha al máximo el espacio.

RU · Геометрические линии для универсального письменного стола, характеризуемого ножкой треугольной формы, способной создавать все новые и новые композиции, способные привлечь внимание. Отправная точка для модульных композиций - прочная основа для офиса, который хочет максимально использовать свое пространство.



Diamond Evo Collection

IT · L'inconfondibile struttura con profilo triangolare di Diamond Evo mostra finiture brillantemente glamour o raffinatamente chic per interpretare l'ambiente executive con versatilità e personalità.

EN · The unique structure of Diamond Evo, with its peculiar triangular profile, sports glamorous and fancy finishes, making the environment versatile with a customised touch.

FR · La structure triangulaire reconnaissable du Diamond Evo offre des finitions glamour ou chic permettant polyvalence ou personnalisation de l'environnement de travail.

DE · Die einzigartige Struktur des Diamond Evo mit seinem besonderen dreieckigen Profil, sportlichen Glamour und ausgefallenen Oberflächen, macht die Umgebung vielseitig und bietet eine individuelle.

ES · La inconfundible estructura con perfil triangular de Diamond Evo ofrece acabados glamour o chic, lo que permite su adaptación a un ambiente ejecutivo con versatilidad y personalidad.

RU · Уникальная треугольная форма опор коллекции Diamond Evo подчеркивает изысканное исполнение и инновационный дизайн, придающий кабинету универсальность и динамичную индивидуальность.

TYPE: Desk (h. 74 cm)



Diamond Evo Collection

IT · Workstations e bench, doppi o singoli: soluzioni per vivere e condividere i valori funzionali e architettonici attuali in un ambiente di lavoro contemporaneo.

EN · Workstations and benches, either double or single, become ways to explore the latest aesthetic, functional and architectural values of the contemporary work environment.

FR · Postes de travail face à face ou en ligne: des solutions pour vivre et partager les valeurs fonctionnelles et architecturales dans un environnement de travail contemporain.

DE · Doppel - oder Einzelarbeitsplätze und Bänke bieten die Möglichkeit, die neuesten ästhetischen, funktionalen und architektonischen Werte der modernen Arbeitsumgebung zu erkunden.

ES · Mesas de trabajo y bancos, dobles o individuales: soluciones para vivir y compartir los valores funcionales y arquitectónicos actuales en un ambiente de trabajo contemporáneo.

RU · Рабочие места и скамьи, двойные или одиночные: решения для жизни и обмена текущими функциональными и архитектурными ценностями в современной рабочей среде.

TYPE: Hub (h. 74 cm)



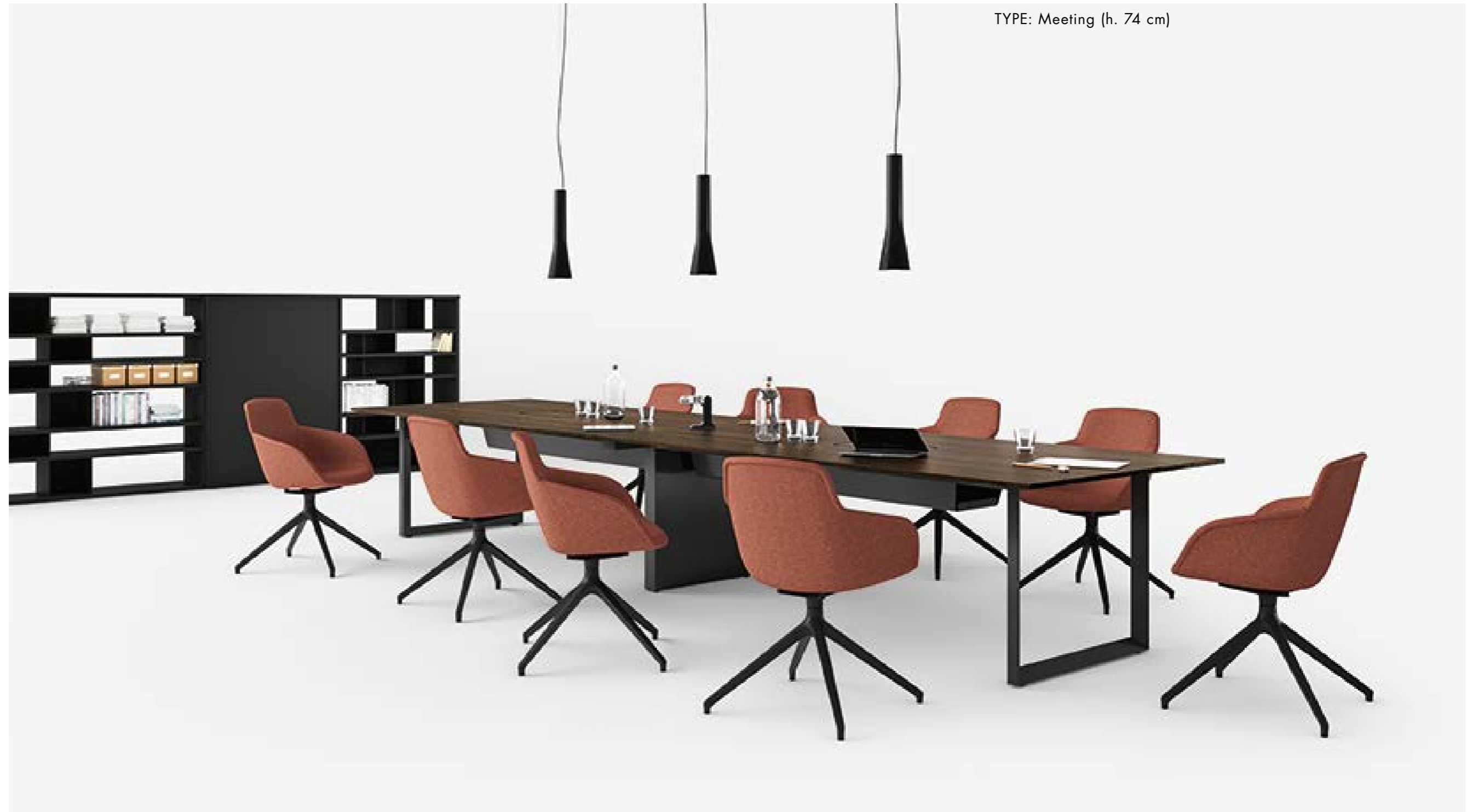

TYPE: Meeting (h. 74 cm)

IT · Lo spessore sottile dei piani aggiunge un tocco di raffinata eleganza, permettendo i più diversi abbinamenti. Tutto questo si unisce alla versatilità compositiva di un sistema trasversale, creato per dare un nuovo stile al lavoro contemporaneo.

EN · The touch of elegance given by the thin desk, which allows the most different combinations, mingles with the versatility of the cross system, designed to give a new style to the contemporary work.

FR · La fine épaisseur des plateaux ajoute une touche d'élégance, combinée avec la modularité d'un système transversal, crée pour offrir un nouveau style au travail contemporain.

DE · Die Eleganz, die durch den dünnen Schreibtisch, der die unterschiedlichsten Kombinationen ermöglicht, gegeben wird, mischt sich mit der Vielseitigkeit des Kreuzsystems, das der zeitgenössischen Arbeit einen neuen Stil verleiht.

ES · El sutil grosor de las superficies confiere un toque de elegancia y permiten gran cantidad de combinaciones. Esto unido a la versatilidad de un sistema modular, proporciona un nuevo estilo a los ambientes de trabajo contemporáneos.

RU · Тонкие шпонируемые столешницы приносят элегантность и позволяют обеспечить различные сочетания материалов. Всё это, наряду с возможностью дополнения письменного стола приставкой, предназначено для придания качественно нового стиля современному рабочему месту.



1 IT *Gamba rientrante*
 EN *Recessed leg*
 FR *Piédement en retrait*
 DE *Abgesetztes Bein*
 ES *Pata escamoteable*
 RU *Встраиваемая нога*

2 IT *Cablaggio*
 EN *Wiring*
 FR *Bac à câbles sous plateau*
 DE *Verkabelung*
 ES *Cablaje*
 RU *Проводка*

3 IT *Asola passacavi centrale*
 EN *Central scallop*
 FR *Défonçage centrale sur le plateau*
 DE *Mittig Kabel-Loch*
 ES *Ojal pasacable cenral*
 RU *Центральная прорезь для кабеля*

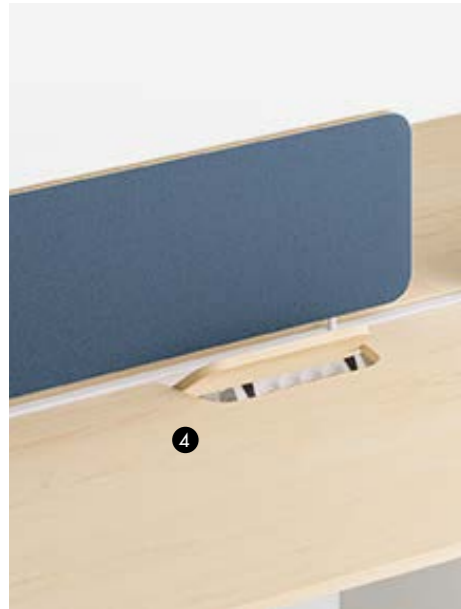

4 IT *Flap in finitura piano*
 EN *Flap with same finish as the desk top*
 FR *FLAP en teinte avec le plateau*
 DE *Flap mit gleichen Tisch-Farbe*
 ES *Tapa con mismo acabado del escritorio*
 RU *Заглушка в цвет стола*

5 IT *Top access*
 EN *Top access*
 FR *Top accès*
 DE *Klappe*
 ES *Tapa registrable*
 RU *Заглушка в цвет стола*

6 IT *Kit staffe porta prese*
 EN *Brackets kit to carry electrical socket*
 FR *Fixations support prises au-dessus du plateau pour bench*
 DE *Obere Steckdose-kit*
 ES *Caja electrica superior*
 RU *Комплект подразетников*

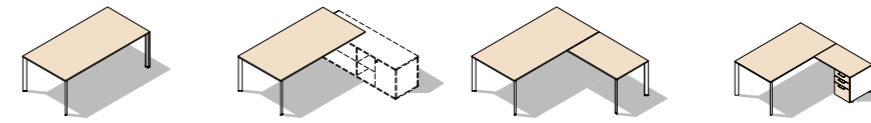

Desk
 W 120 / 140 / 160 / 180 / 200
 D 80 / 100 - H 74

integrabile con
 contenitori Use
 Me / can be
 integrated with
 Use Me cabinets

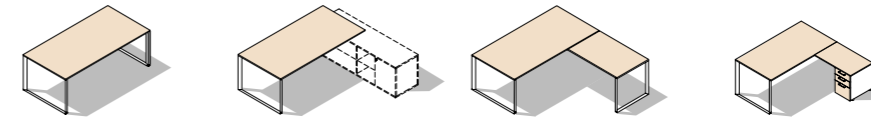

W 120 / 140 / 160 / 180 / 200
 D 80 / 100 - H 74

integrabile con
 contenitori Use
 Me / can be
 integrated with
 Use Me cabinets

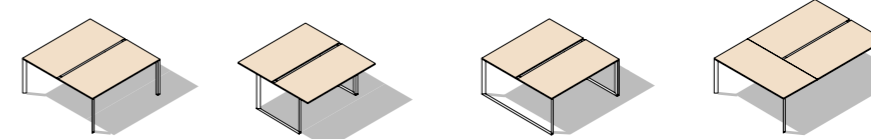

Bench
 W 120 / 140 / 160 / 180 / 200
 D 165 - H 74 W 160 / 180 / 200
 D 165 - H 74 W 120 / 140 / 160 / 180 / 200
 D 165 - H 74 W 200 / 220 / 240
 D 165 - H 74

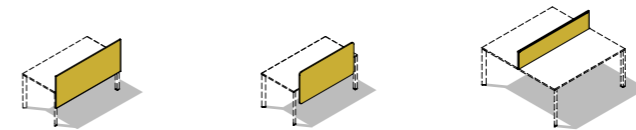

Screen
 W 120 / 140 / 160 / 180 / 200
 D 1,8 - H 68,5 / 70,3 W 96 / 116 / 136 / 156 / 176
 D 1,8 - H 69 W 120 / 140 / 160 / 180 / 200
 D 1,8 - H 31,1 / 32,9 / 35,3 / 37,1

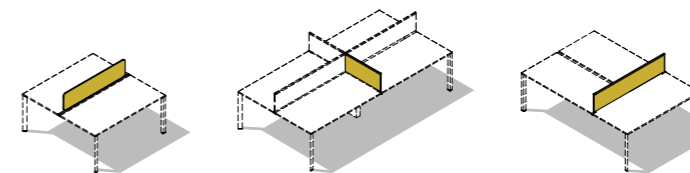

W 100 / 140 / 160 / 180
 D 1,8 - H 36 W 80
 D 1,8 - H 32,9 / 37,1 W 160
 D 1,8 - H 31,1 / 32,9 / 35,3 / 37,1

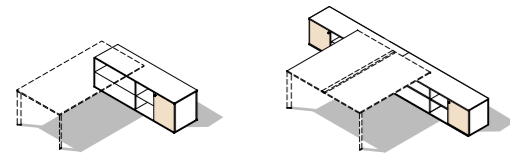

Hub

W 180
D 46 - H 54,5

W 360
D 46 - H 54,5

integrabile con
contenitori Use
Me / can be
integrated with
Use Me cabinets

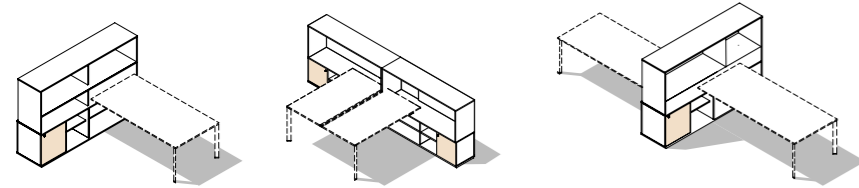

W 180
D 46 - H 121,5 / 159,9

W 360
D 46 - H 121,5 / 159,9

W 180
D 46 - H 121,5 / 159,9

integrabile con
contenitori Use
Me / can be
integrated with
Use Me cabinets

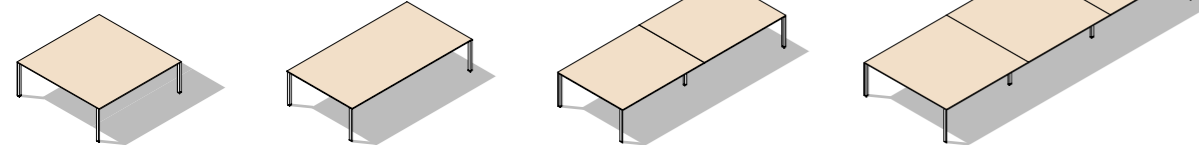

Meeting

W 120 / 165
D 120 / 165 - H 74

W 220
D 120 - H 74

W 320 / 330
D 120 / 165 - H 74

W 440 / 495 / 600
D 120 / 165 - H 74

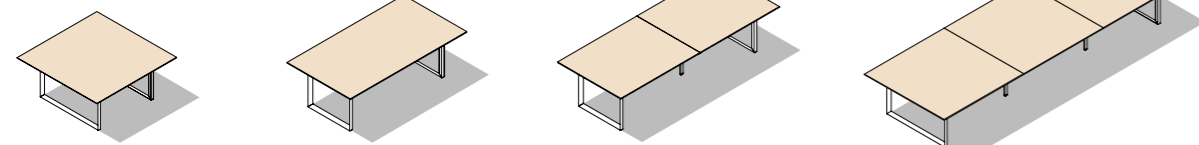

W 165
D 165 - H 74

W 220
D 120 - H 74

W 320 / 330
D 120 / 165 - H 74

W 440 / 495 / 600
D 120 / 165 - H 74

Finiture, Finishes, Finitions, Ausführungen, Acabados, Отделки

Piani legno
Wooden tops
Plateaux bois
Holzböden
Sobre madera
Деревянные поверхности

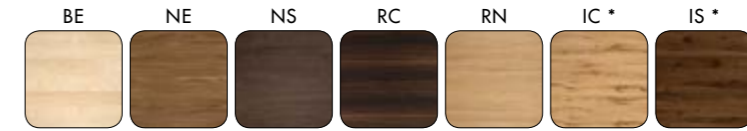

Piani melaminico
Melamine tops
Plateaux mélamine
Melaminbeschichtete Platten
Sobre melamina
Поверхности с меламиновым
Покрытием

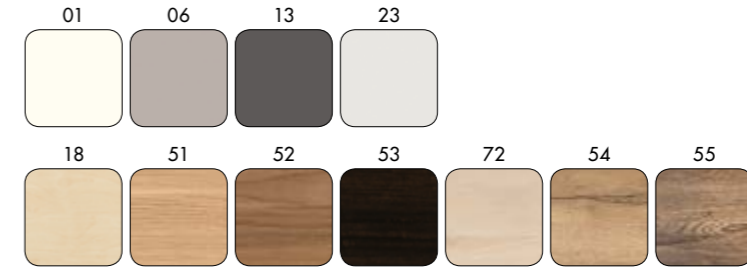

Piani vetro
Glass tops
Plateau en verre
Glasplatten
Sobre cristal
Поверхности из стекла



Gambe e struttura metallo
Metal legs & structure
Piétements & structure métal
Beinen und Strukturen
Patas y estructura de metal
Ноги и структура из металла



Rivestimenti
Coverings
Revêtements
Beschichtungen
Revestimentos
Покрытия

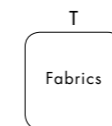

*upon request

Frame Evo Collection

Sinetica

IT · Frame Evo colpisce per l'aspetto minimalista, le linee essenziali e la particolare adattabilità del design. Costituito da una superficie in legno, melaminico o vetro, il piano da lavoro poggia su una struttura metallica che comprende gambe e profili perimetrali in alluminio trafilato.

EN · Frame Evo strikes visitors with its minimalist appearance, its simple lines as well as its adaptable design. The wood, melamine or glass work top lays on a metal structure which includes drawn aluminium legs and edge trims.

FR · Frame Evo marque par son aspect minimaliste, ses lignes et l'adaptabilité particulière de son design. Composé d'une surface en bois, mélamine ou verre, le plan de travail repose sur une structure métallique comprenant des piètements et des profils en aluminium extrudé.

DE · Frame Evo besticht durch sein minimalistisches Erscheinungsbild, seine schlichte Linienführung und sein anpassungsfähiges Design. Die Arbeitsplatte aus Holz, Melamin oder Glas liegt auf einer Metallstruktur mit gezogenen Aluminiumbeinen und Randleisten.

ES · En Frame Evo destacan su aspecto minimalista, las líneas simples y la particular adaptabilidad del diseño. Compuesto por una superficie de madera, melamina o cristal, la zona de trabajo se apoya sobre una estructura metálica compuesta por patas y perfiles de aluminio extruido.

RU · Рамка Evo впечатляет своим минималистским внешним видом, исключительными линиями и особой технологичностью дизайна. Рабочая поверхность из дерева, меламин или стекла опирается на металлическую конструкцию, которая включает в себя ножки и профили по периметру из тянутого алюминия.



Frame Evo Collection

IT · Divisori rivestiti in tessuto, cassettiere su ruote, sedute ergonomiche e altri accessori contribuiscono a completare e personalizzare Frame Evo in configurazione operativa, con essenziale struttura metallica bianca e pratico top in melaminico.

EN · Dividers upholstered in fabric, drawers on castors, ergonomic seats and several other accessories customize the operative configuration of Frame Evo, completed by its characteristic essential white metal structure and its functional melamine top.

FR · Panneaux écrans revêtus en tissu, caissons sur roulettes, sièges ergonomiques et autres accessoires contribuent à compléter et personnaliser la gamme Frame Evo en espace opératif, avec une essentielle structure métallique en finition blanc avec plateaux mélaminés.

DE · Mit Stoff bezogene Raumteiler, Schubladen auf Rollen, ergonomische Sitze und verschiedene andere Zubehörteile passen die operative Konfiguration von Frame Evo an. Abgerundet wird dies durch die charakteristische Struktur aus weißem Metall und die funktionale Melamin-Platte.

ES · Separadores revestidos en tela, cajoneras con ruedas y asientos ergonómicos son algunos de los accesorios que completan y personalizan la gama Frame Evo, con una estructura base metálica blanca y una práctica superficie en melamina.

RU · Покрытые тканью перегородки, выдвижные ящики на колесах, эргономичные сиденья и другие аксессуары вносят свой вклад в комплектацию и персонализацию Frame Evo в рабочей конфигурации с необходимой структурой из белого металла и практичным меламиновым верхом.

TYPE: Bench (h. 74 cm)



Frame Evo Collection

IT · Frame Evo, nella versione alta, diventa il protagonista di uno spazio conviviale, improntato a una calda e coinvolgente atmosfera. La struttura metallica con piano in rovere, crea un ideale abbinamento con le lampade, la libreria e gli sgabelli della collezione Sinetica.

EN · In its highest version, eventually surrounded by a warm and engaging atmosphere, Frame Evo becomes the protagonist of the convivial space. The metal structure with oak top easily matches with Sinetica lamps, bookcases and stools.

FR · Frame Evo, en version haute, devient le protagoniste d'un espace convivial, dans une atmosphère chaleureuse et accueillante. La structure métallique avec le plateau en chêne, s'assortit de façon optimale avec les lampes, la bibliothèque et les tabourets de la collection Sinetica.

DE · In seiner höchsten Version, die schließlich von einer warmen und einnehmenden Atmosphäre umgeben ist, wird Frame Evo zum Protagonisten des geselligen Raums. Die Metallstruktur mit Eichenholzplatte passt gut zu Sinetica-Lampen, Bücherregalen und Hockern.

ES · Frame Evo en versión alta es perfecto para ambientes sociales y transforma el espacio en una atmósfera cálida y envolvente. La estructura metálica con superficie en roble es ideal con la lámpara, la librería y los taburetes de la colección Sinetica.

RU · Frame Evo, в высоком исполнении, становится главным героем праздничного пространства, отличающегося теплой и уютной атмосферой. Металлическая структура с дубовой поверхностью идеально сочетается с лампами, книжным шкафом и табуретами коллекции Sinetica.

TYPE: Convivial (h. 110 cm)



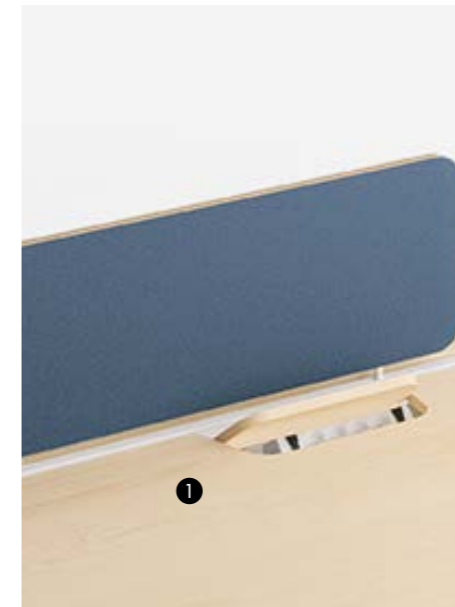

- 1 IT Flap in finitura piano
 EN Flap with same finish as the desk top
 FR FLAP en teinte avec le plateau
 DE Flap mit gleichen Tisch-Farbe
 ES Tapa con mismo acabado del escritorio
 RU Заглушка в цвет стола



- 2 IT Canala sganciabile per bench
 EN Removable cable tray for benches
 FR Bac amovible pour bench
 DE Abnehmbare Kabelwanne für doppelte
 Arberitsplätze
 ES Bandeja desmontable para bench
 RU Съемный канал для скамейки



- 3 IT Cassetto sospeso con serratura
 EN Suspended drawer with lock
 FR Tiroir suspendu avec serrure
 DE Angehängte Schublade mit Schloss
 ES Cajon suspendido con cerradura
 RU Подвесной ящик с замком



- 4 IT Cablaggio
 EN Wiring
 FR Câblage
 DE Verkabelung
 ES Cablaje
 RU Проводка

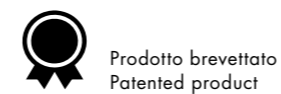

Frame Evo Collection

Overview

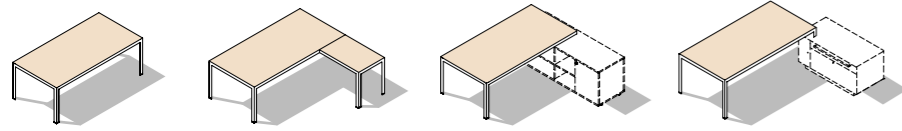

Desk

W 160 / 180 / 200 D 80 - H 74 W 160 / 180 / 200 D 160 - H 74 W 320 / 360 / 400 D 80 - H 74 W 480 / 540 / 600 D 80 - H 74

integrabile con contenitori Use Me / can be integrated with Use Me cabinets

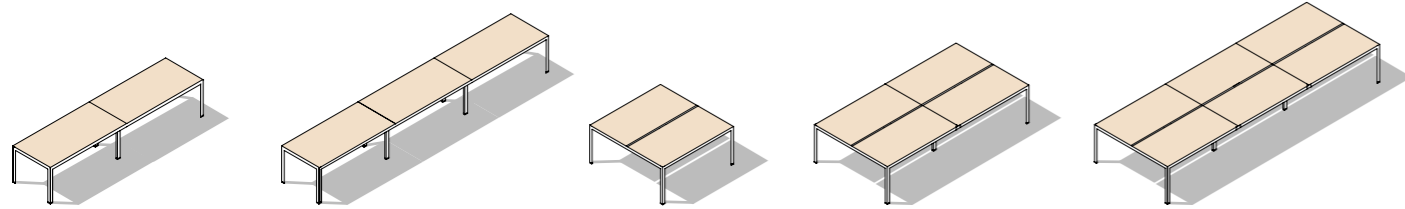

Bench

W 320 / 360 / 400 D 80 - H 74 W 480 / 540 / 600 D 80 - H 74 W 160 / 180 / 200 D 165 - H 74 W 320 / 360 / 400 D 165 - H 74 W 480 / 540 / 600 D 165 - H 74

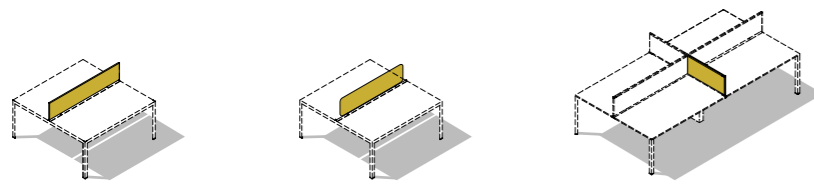

Screen

W 140 / 160 / 180 / 200 D 1,8 H 31,1 / 32,9 / 35,3 / 37,1 W 140 / 160 / 180 / 200 D 1,8 H 36 W 80 D 1,8 H 32,9 / 37,1

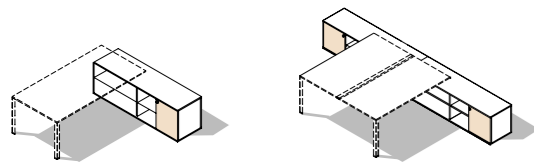

Hub

W 180 D 46 - H 54,5 W 360 D 46 - H 54,5

integrabile con contenitori Use Me / can be integrated with Use Me cabinets

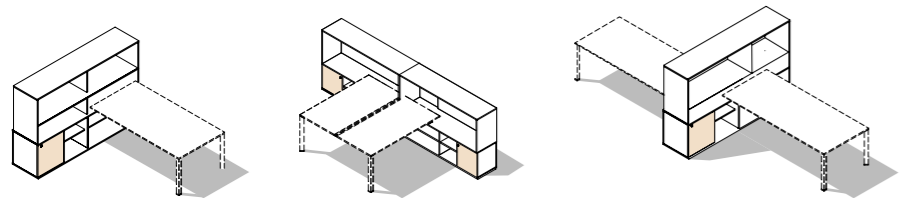

W 180 D 46 - H 121,5 / 159,9 W 360 D 46 - H 121,5 / 159,9 W 180 D 46 - H 121,5 / 159,9

integrabile con contenitori Use Me / can be integrated with Use Me cabinets

Frame Evo Collection

Overview

Sinetica

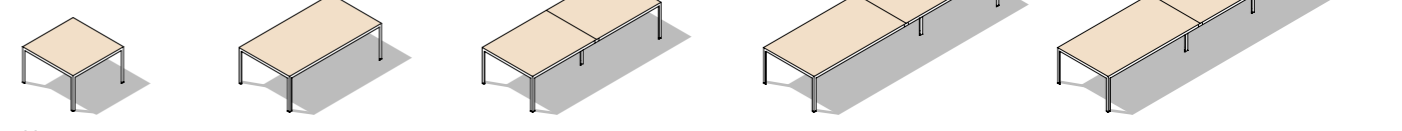

Meeting

W 120 / 165 D 120 / 165 - H 74 W 220 D 120 - H 74 W 320 / 330 D 120 / 165 - H 74 W 440 D 120 - H 74 W 600 / 495 D 120 / 165 - H 74

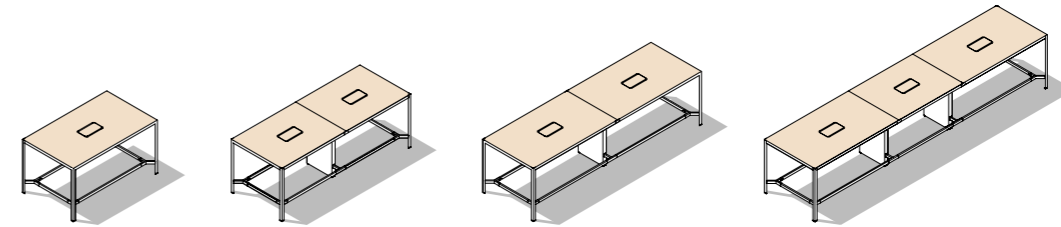

Convivial

W 220 D 120 - H 110 W 320 D 120 - H 110 W 400 D 120 - H 110 W 600 D 120 - H 110

Finiture, Finishes, Finitions, Ausführungen, Acabados, Отделки

Piani legno
Wooden tops
Plateaux bois
Holzböden
Sobre madera
Деревянные поверхности

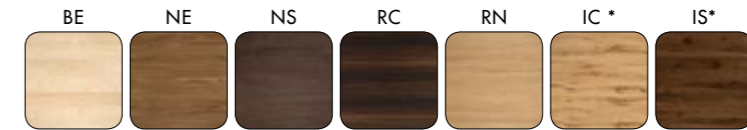

Piani melaminico
Melamine tops
Plateaux mélamine
Melaminbeschichtete Platten
Sobre melamina
Поверхности с меламиновым покрытием

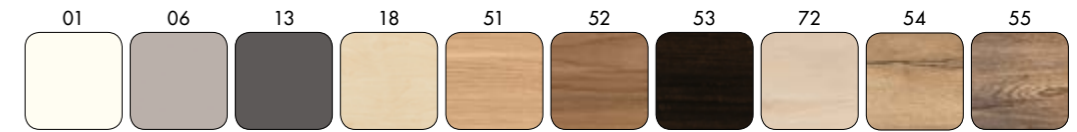

Piani vetro Marglas
Marglas glass top
Plateaux en verre Marglas
Glassplatten Marglas
Sobre Marglas
Марггласс поверхности из стекла

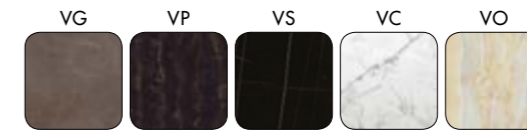

Piani vetro
Glass tops
Plateau en verre
Glasplatten
Sobre cristal
Поверхности из стекла



Gambe e struttura legno
Wooden legs & structure
Piétements & structure bois
Korpus und Beine aus Holz
Patas y estructura de madera
Деревянные ножки и структура



Gambe e struttura metallo
Metal legs & structure
Piétements & structure métal
Beinen und Strukturen
Patas y estructura de metal
Ноги и структура из металла



Rivestimenti
Coverings
Revêtements
Beschichtungen
Revestimentos
Покрyтия

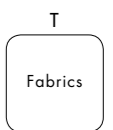

*upon request

IT · Una scrivania componibile che coniuga la concretezza del legno alla raffinatezza del tessuto e che sfrutta il sapiente uso dei materiali come punto di forza e originalità. Lampade, cassettiere, divisori e librerie della collezione Use Me, possono essere abbinati in maniera armonica per creare un ambiente lavorativo dinamico e flessibile.

EN · A modular workstation that combines the concreteness of the wood with the prestige of the fabric, and that takes the smart usage of the materials as a point of strength and originality. In order to create a dynamic but versatile working environment, Use Me lamps, drawers, screens, and bookcases can be matched to the workstation with an harmonious result.

FR · Un bureau modulaire qui allie la force du bois au raffinement du tissu, alliance des matériaux comme point de force et d'originalité. Lampes, caissons et rangements de la collection Use Me se marient harmoniquement pour créer un milieu de travail dynamique et flexible.

DE · Ein modulare Schreibtisch, die die Konkretheit des Holzes mit dem Prestige des Stoffes verbindet und die intelligente Verwendung der Materialien betrachtet. Lampen, Kommode, Trennwände und Büchregal aus der Use Me-Kollektion lassen sich harmonisch zu einer dynamischen und flexiblen Arbeitsumgebung kombinieren.

ES · Un escritorio modular que une la fuerza de la madera y el refinamiento del tejido, una conexión entre firmeza y originalidad. Lámparas, cajoneras, separadores y librerías de la colección Use Me se pueden combinar de manera armónica para crear un ambiente de trabajo dinámico y flexible.

RU · Сборный стол, который сочетает в себе конкретность дерева с изысканностью ткани и мудро использует материалы как в их прочности. Лампы, кассетницы, разделители и книжные шкафы из коллекции Use Me могут сочетаться в создании динамичной рабочей среды.



Stay Collection

IT · Linee arrotondate, finiture naturali e capacità di andare oltre gli schemi ed i ruoli tradizionali: questi sono i concetti chiave dei tavoli Stay, ideali per ambienti dinamici, condivisi e con richiami alle atmosfere domestiche.

EN · Round lines, natural finishes and the ability to get out from the schemes and the traditional roles with a domestic scent: these are the key concepts of the Stay tables, ideal items for dynamic environments and public areas.

FR · Lignes arrondies, finitions naturelles et capacité à dépasser les schémas et les rôles traditionnels : tels sont les concepts clés des tables Stay, idéaux pour des espaces dynamiques et partagés, comme à la maison.

DE · Runde Linien, natürliche Oberflächen und die Fähigkeit, mit heimischen Düften aus den Schemata und den traditionellen Rollen herauszukommen: Dies sind die Schlüsselkonzepte der Stehtische, die ideal für dynamische Umgebungen und öffentliche Bereiche geeignet sind.

ES · Líneas curvas, acabados naturales y capacidad de sobrepasar los esquemas y papeles tradicionales: esta es la base de las mesas Stay, ideales para ambientes dinámicos, sociales y para espacios en el hogar.

RU · Закругленные линии, естественная отделка и возможность выйти за рамки традиционных моделей и ролей: это ключевые концепции столов Stay, идеально подходящих для динамичных общих сред с акцентами на домашнюю атмосферу.

TYPE: Hub (h. 74 cm)



TYPE: Bench (h. 74 cm)



IT · In versione bench, mantiene la leggerezza formale e le finiture naturali che caratterizzano l'intera famiglia, creando situazioni d'arredo che favoriscono l'aggregazione tra le persone e l'interazione con le tecnologie.

EN · Stay benches keep the collection's formal lightness and the natural finishes, creating environments that promote the interaction with both people and technology.

FR · Les tables Stay en version bench gardent la légèreté des formes et des finitions naturelles qui caractérisent la gamme, créant des espaces qui favorisent cohésion et interaction avec les technologies.

DE · Stehbänke behalten die formale Leichtigkeit und die natürlichen Oberflächen der Kollektion und schaffen Umgebungen, in denen die Interaktion mit Menschen und Technologie gefördert wird.

ES · Las mesas Stay en versión banco mantienen las líneas sutiles y los acabados naturales que caracterizan a la gama, y crean espacios que favorecen la interacción de las personas con la tecnología.

RU · Столы Stay версий Bench поддерживают формальную легкость и естественную отделку, которые характеризуют полную семью, создавая обстановку, способствующую объединению людей и взаимодействию с технологиями.

Stay Collection

IT · Dall'integrazione fra i tavoli Stay ed un completo abaco di contenitori e accessori, nascono molteplici soluzioni che uniscono più funzionalità: dall'operatività, al contenimento, alle situazioni dedicate ai colloqui ed alla convivialità.

EN · The combination between the Stay meeting tables and the complete selection of containers and accessories gives origin to several solutions fulfilling a variety of functions: operability, containment, creation of environments for meetings.

FR · L'intégration au programme Stay d'une gamme complète de rangements et d'accessoires a conduit à la création de multiples solutions qui combinent plusieurs fonctions: opératives, de classement, collectives et conviviales.

DE · Die Kombination zwischen den Stay Tisch und der kompletten Auswahl an Einzelmöbel und Zubehör führt zu verschiedenen Lösungen, die eine Vielzahl von Funktionen erfüllen: Bedienbarkeit, Eindämmung, Erstellen von Umgebungen für Besprechungen.

ES · La combinación de las mesas Stay con una gama completa de cajas de almacenaje y accesorios crean una multitud de soluciones con numerosos usos: funcionalidad, almacenamiento y favorecimiento de ambientes sociales.

RU · Из интеграции столов Stay и полным набором контейнеров и аксессуаров рождается масса решений, которые сочетают в себе множество функций: от оперативности до локализации и до ситуаций, посвященных собеседованиям и веселью.

TYPE: Team storage (h. 74 / 159,9 cm)



TYPE: Meeting (h. 74 cm)



IT · La particolare forma dei tavoli Stay, pensati per riunioni o altre situazioni collettive, facilita la fruizione dei contenuti multimediali sullo schermo a parete, mantenendo allo stesso tempo tutti i partecipanti in relazione reciproca.

EN · The unique shape of the Stay desks, designed for meetings and collective situations, facilitates the use of multimedia contents on the wall screen, while keeping all of the participants in a reciprocal relation.

FR · La forme particulière des tables Stay, conçue pour les réunions ou autres rassemblements, facilite l'utilisation mural des outils multimédia et l'échange entre les participants.

DE · Die einzigartige Form der Aufenthaltstische, die für Meetings und kollektive Situationen konzipiert wurde, erleichtert die Verwendung von Multimediainhalten auf dem Wandbildschirm und hält alle Teilnehmer in einer wechselseitigen Beziehung.

ES · La forma particular de las mesas Stay han sido pensadas para reuniones y otras actividades sociales, por lo que posibilita el uso de contenidos multimedia en una pantalla en la pared y facilita la interacción de los participantes.

RU · Особая форма столов Stay, предназначенных для встреч или других коллективных ситуаций, облегчает использование мультимедийного содержимого на настенном экране, таким образом, что все участники при этом остаются в коммуникации друг с другом.

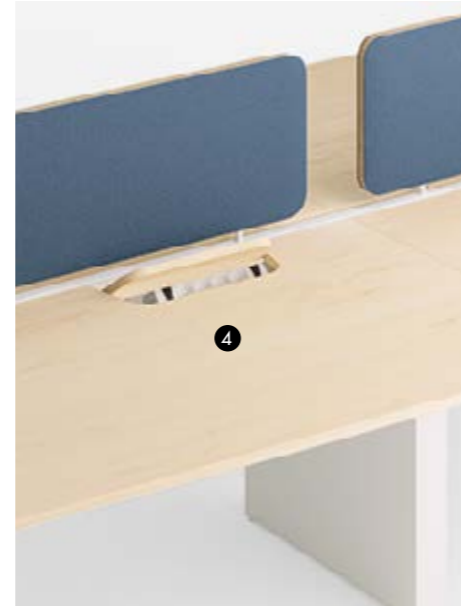

1 IT *Kit staffe porta prese*
 EN *Brackets kit to carry electrical socket*
 FR *Fixations support prises au-dessus du plateau pour bench*
 DE *Obere Steckdose-kit*
 ES *Caja eléctrica superior*
 RU *Комплект подразетников*

2 IT *Asola passacavi*
 EN *Central scallop*
 FR *Défonçage centrale sur le plateau*
 DE *Mittig Kabel-Loch*
 ES *Ojal pasacable central*
 RU *Центральная прорезь для кабеля*

4 IT *Flap in finitura piano*
 EN *Flap with same finish as the desk top*
 FR *FLAP en teinte avec le plateau*
 DE *Flap mit gleichen Tisch-Farbe*
 ES *Tapa con mismo acabado del escritorio*
 RU *Флар на отделке поверхности*

3 IT *Lampada Rotaliana String*



5 IT *Top access*
 EN *Top access*
 FR *Top accès*
 DE *Klappe*
 ES *Tapa registrable*
 RU *Заглушка в цвет стола*



6 IT *Cablaggio*
 EN *Wiring*
 FR *Câblage*
 DE *Verkabelung*
 ES *Cablaje*
 RU *Проводка*

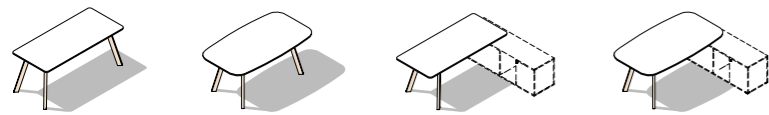

Desk

W 160 / 180 / 200
D 80 - H 74

W 180 / 200
D 100 - H 74

integrabile con
contenitori Use
Me / can be
integrated with
Use Me cabinets

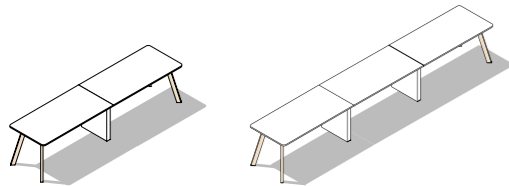

Bench

W 320 / 360
D 80 - H 74

W 480 / 540
D 80 - H 74

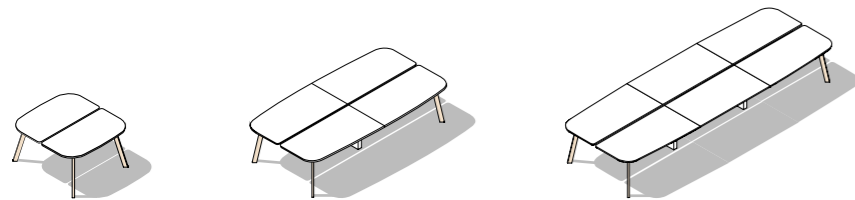

W 160 / 180
D 165 - H 74

W 320 / 360
D 165 - H 74

W 480 / 540
D 165 - H 74

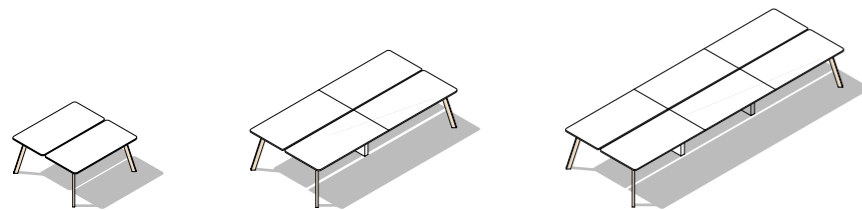

W 160 / 180
D 165 - H 74

W 320 / 360
D 165 - H 74

W 480 / 540
D 165 - H 74

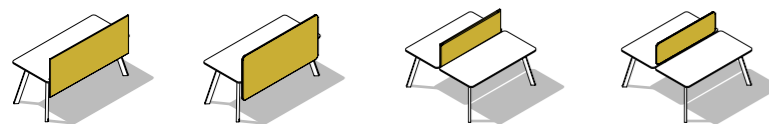

Screen

W 140 / 160
D 1.8 / 3 - H 68,5

W 140 / 160
D 1.8 / 3 - H 36

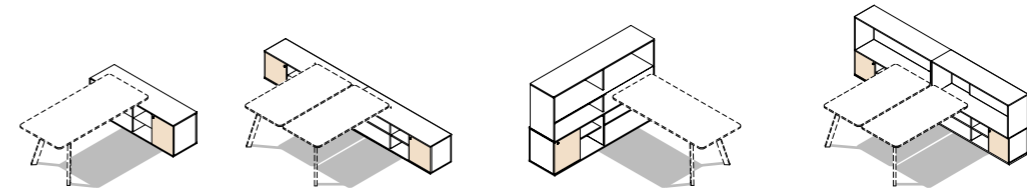

Hub

W 180
D 46 - H 54,5

W 360
D 46 - H 54,5

W 180
D 46 - H 121,5 / 159,9

W 360
D 46 - H 121,5 / 159,9

integrabile con
contenitori Use
Me / can be
integrated with
Use Me cabinets



Meeting

Ø 120
H 74

W 165
D 165 - H 74

W 165
D 165 - H 74

W 240
D 120 - H 74

W 180 / 240 / 280
D 100 / 120 - H 74

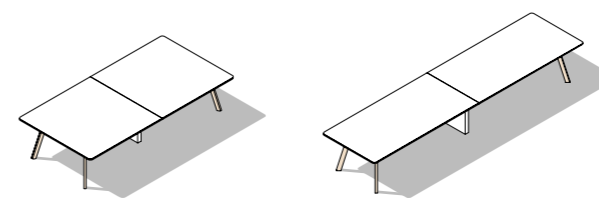

W 332
D 165 - H 74

W 480
D 120 - H 74

Finiture, Finishes, Finitions, Ausführungen, Acabados, Отделки

Piani legno
Wooden tops
Plateaux bois
Holzböden
Sobre madera
Деревянные поверхности

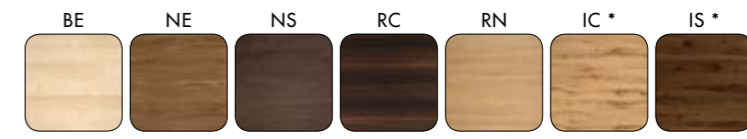

Piani melaminico
Melamine tops
Plateaux mélamine
Melaminbeschichtete Platten
Sobre melamina
Поверхности с меламиновым покрытием

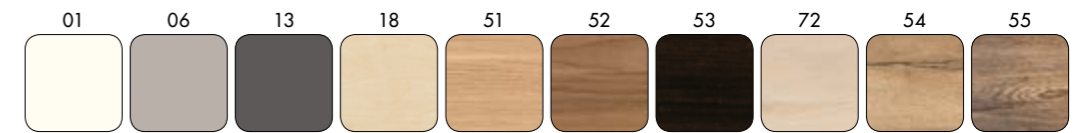

Piani HPL
Hpl tops
Plateaux Hpl
Hpl böden
Sobre HPL
Поверхности из hpl



Gambe legno
Wooden legs
Piétements bois
Holzbeine
Patas de madera
Деревянные ножки



Gambe e struttura metallo
Metal legs & structure
Piétements & structure métal
Beinen und Strukturen
Patas y estructura de metal
Ноги и структура из металла



Rivestimenti
Coverings
Revêtements
Beschichtungen
Revestimentos
Покрyтия

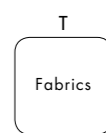

*upon request

You Fit Collection

IT · Un'innovativo sistema di scrivanie regolabili che sfrutta al meglio lo spazio. Nato per portare il dinamismo e la multimedialità all'interno degli ambienti operativi, il sistema di scrivanie regolabili You Fit consente di creare luoghi di lavoro versatili, fruibili sia in piedi che in posizione seduta.

EN · An innovative system of adjustable workstations that makes the most of the space. Born to bring dynamism and multimedia into the operative environments, You Fit adjustable workstation system allows to create versatile working spaces, usable both in a standing and in a sitting position.

FR · You Fit est un système innovant de bureaux réglables qui exploite au mieux l'espace dans les bureaux. Conçu pour apporter dynamisme et nouvelles technologies au lieu de travail, notre système de bureau ajustable You Fit permet de créer des postes de travail polyvalents, utilisables debout ou assis.

DE · Ein innovatives System verstellbarer Arbeitsplätze, das den Raum optimal ausnutzt. Das verstellbare Workstation-System You Fit wurde entwickelt, um Dynamik und Multimedia in die Betriebsumgebung zu bringen. Es ermöglicht vielseitige Arbeitsräume, die sowohl im Stehen als auch im Sitzen eingesetzt werden können.

ES · Escritorio con un sistema innovador regulable que aprovecha al máximo el espacio. Diseñado para aportar dinamismo y elementos multimedia a cualquier ambiente. El escritorio regulable YouFit permite crear zonas de trabajo versátiles, y puede usarse de pie o sentado.

RU · Инновационная система регулируемых письменных столов, максимально использующая пространство. Созданная для придания динамизма и мультимедийности рабочей среде, регулируемая настольная система You Fit позволяет создавать универсальные рабочие места, которыми можно пользоваться как стоя, так и сидя.



TYPE: Bench (h. 65 / 130 cm)

You Fit Collection

IT · Nella versione per uso individuale, permette di avere un piano d'appoggio e di lavoro versatile adattabile ad ogni esigenza e conformazione fisica.

EN · In its individual version, You Fit allows to create a versatile desk top, which can be adapted to every situation and user's need.

FR · En version individuelle, You Fit permet de créer son propre support de travail polyvalent et adapté en toute circonstance.

DE · In der individuellen Version von You Fit kann ein vielseitiges Tischgerät erstellt werden, das an jede Situation und Bedürfnisse des Benutzers angepasst werden kann.

ES · En su versión individual, YouFit permite crear una superficie de apoyo y de trabajo versátil y adaptada a cualquier circunstancia.

RU · В версии, предназначенной для индивидуального использования, You Fit позволяет создавать универсальную рабочую поверхность в любой ситуации и в оптимальном пространстве.

TYPE: Desk (h. 65 / 130 cm)



You Fit Collection

IT · You Fit è un sistema di tavoli regolabili in altezza e personalizzabili con una molteplicità di finiture, tessuti e colori, che rispondono all'esigenza di passare dalla posizione seduta a quella in piedi durante la giornata, senza rinunciare al benessere.

EN · You Fit is an adjustable system of desks, which can be customised thanks to a variety of finishes, fabrics and colors. The height of the workstations can also be customised according to the needs of the users, without giving up comfort.

FR · You Fit est un système de tables réglables en hauteur et personnalisables par de nombreuses finitions, tissus et couleurs. Il répond au besoin de passer de la position assise à la position debout pendant une séance de travail préservant le bien-être de l'utilisateur.

DE · You Fit ist ein verstellbares System von Schreibtischen, das dank einer Vielzahl von Ausführungen, Stoffen und Farben angepasst werden kann. Die Höhe der Arbeitsstationen kann auch an die Bedürfnisse der Benutzer angepasst werden, ohne auf Komfort zu verzichten.

ES · YouFit es un sistema de mesas regulables en altura y personalizables con una multitud de acabados, tejidos y colores que permiten poder trabajar de pie y sentado sin renunciar a la comodidad.

RU · You Fit - это система столов, которые можно регулировать по высоте и персонализировать с использованием различных отделок, тканей и цветов, которые отвечают необходимости перехода от положения сидя к положению стоя в течение дня.

TYPE: Bench (h. 65 / 130 cm)



La soluzione più adatta a te /
The most suitable solution for you

TYPE: Meeting (h. 64 / 129 cm)



IT · You Fit può dare vita a una zona multimediale con un piano dalle forme accoglienti ed ergonomiche, fruibile da più persone in piedi o sedute, sempre garantendo una posizione confortevole.

EN · You Fit creates a multimedia zone with the help of a desk top with welcoming and ergonomic shapes, which can be used by different people standing or seated, always guaranteeing the maximum comfort.

FR · You Fit peut dynamiser un espace multimédia par son plateau aux formes accueillantes et ergonomiques et l'opportunité d'être utilisé confortablement par plusieurs personnes assises ou debout.

DE · You Fit erstellt eine Multimedia-Zone mit Hilfe einer Schreibtischplatte mit einladenden und ergonomischen Formen, die von verschiedenen Personen im Stehen oder Sitzen verwendet werden können, wodurch immer ein Maximum an Komfort gewährleistet wird.

ES · YouFit puede dar vida a una zona multimedia mediante una superficie acogedora y ergonómica, y puede usarse de pie o sentado, siempre garantizando la comodidad.

RU · You Fit может оживить мультимедийную зону уютной и эргономичной формой, которую может использовать большее количество людей, стоящих или сидящих, неизменно с гарантией удобного положения.

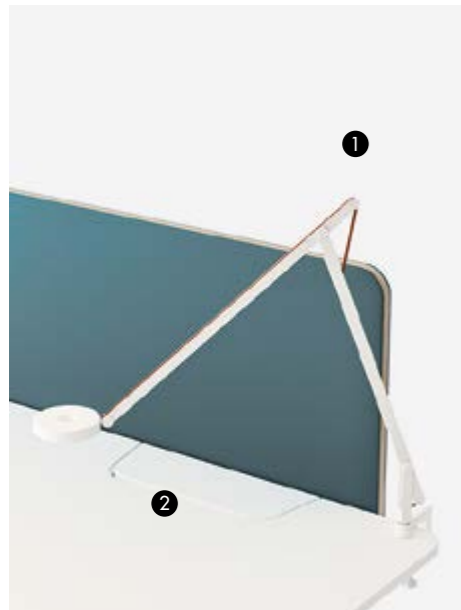

- 1 IT String Lamp by Rotaliana
- 2 IT Flap in finitura piano
- EN Flap with same finish as the desk top
- FR FLAP en teinte avec le plateau
- DE Flap mit gleichen Tisch-Farbe
- ES Tapa con mismo acabado del escritorio
- RU Заглушка в цвет стола

- 3 IT Screen condiviso per bench doppio
- EN Shared screen for double bench
- FR Panneau-écran partagé bench face à face
- DE Frontal-Paneel fuer doppelte Arbeitsplätze
- ES Panel separador para mesa doble
- RU Общий экран для двойной bench

- 4 IT Regolazione elettrica con pulsantiera
- EN Electrically adjustable with keypad
- FR Réglage électrique avec bouton
- DE Elektrische-Schale mit Drucktaste
- ES Ajuste electrico con pulsador
- RU Электрорегулятор с кнопочной панелью



- 5 IT Regolazione elettrica con pulsantiera con 4 posizioni memoria
- EN Electrically adjustable with keypad with four memory positions
- FR Réglage électrique avec bouton avec 4 positions de mémoire
- DE Elektrische-Schale mit Drucktaste mit 4 Memory-Funktion
- ES Ajuste electrico con pulsador con 4 posiciones de memoria
- RU Электрорегулятор с кнопочной панелью с 4 положениями памяти

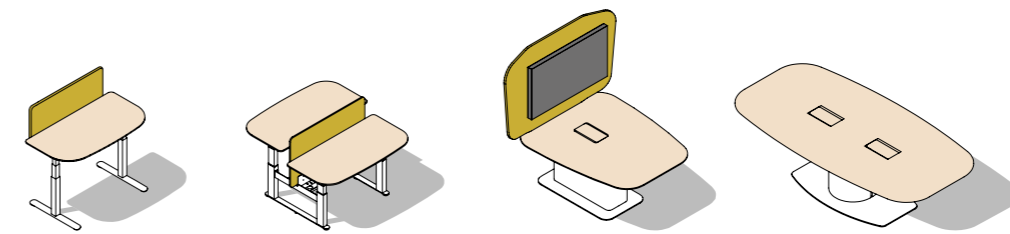

Desk	Bench	Meeting	
W 160 / 180	W 160 / 180	W 140	W 240
D 80	D 165	D 160	D 120
H 65 / 130	H 65 / 130	H 64 / 129	H 67 / 107
		H screen 93	

regolabile in altezza / height adjustable

Finiture, Finishes, Finitions, Ausführungen, Acabados, Отделки

Piani melaminico Melamine tops Plateaux mélamine Melaminbeschichtete Platten Sobre melamina Поверхности с меламиновым покрытием	01	06	13	18	51	52	53	72	54	55

Piani HPL Hpl tops Plateaux Hpl Hpl böden Sobre HPL Поверхности из HPL	01	02

Gambe e struttura metallo Metal legs & structure Piétements & structure métal Beinen und Strukturen Patas y estructura de metal Ноги и структура из металла	01	02	13

Rivestimenti Coverings Revêtements Beschichtungen Revestimentos Покрyтия	T	EP
	Fabrics	Faux Leathers

IT · We Meet costituisce un innovativo progetto destinato a trovare spazio negli ambienti ufficio attuali.

La modularità e la struttura free standing dei vari elementi, consentono di dare vita facilmente ad un'infinità di soluzioni, caratterizzate dal calore del legno, dal fascino del tessuto e da una gradevole sensazione di comfort acustico.

EN · We Meet is an innovative project to be placed in the most contemporary working environments. Its modularity, together with the free standing structure of the different elements, allows to design a great variety of solutions, always characterized by the warmth of the wood, the charm of the fabric and the pleasant feeling of the acoustic comfort.

FR · We Meet est un projet novateur conçu pour créer de l'espace dans les bureaux d'aujourd'hui. La modularité et la structure autoportante des différents éléments permettent de créer facilement un nombre infini de solutions. We Meet marie la chaleur du bois, le charme du tissu et l'agréable sensation de confort acoustique.

DE · We Meet ist ein innovatives Projekt, das in den modernsten Arbeitsumgebungen platziert wird. Seine Modularität und seine Struktur ermöglicht die Gestaltung einer Vielzahl von Lösungen, die sich stets durch die Wärme des Holzes, den Charme des Gewebes und das angenehme Gefühl des akustischen Komforts auszeichnen.

ES · We Meet es un innovador proyecto para espacios de trabajo modernos. El sistema modular y la estructura autoportante de sus diversos elementos dan vida a una infinidad de soluciones, caracterizadas por el calor de la madera, la sutileza de los tejidos y la agradable sensación del confort acústico.

RU · We Meet - это инновационный проект, предназначенный для поиска места в современной офисной среде. Модульность и структура различных элементов позволяют легко создавать бесконечное количество решений, характеризующихся теплотой дерева, очарованием ткани и приятным ощущением акустического комфорта.



TYPE: Cubicle (h. 140 cm)

TYPE: Sofa (h. 140 cm)



IT · La possibilità di affiancare più moduli permette di creare composizioni nelle quali privacy, convivialità e operatività convivono. La combinazione di elementi consente di gestire lo spazio e permette la creazione di postazioni individuali e luoghi d'incontro.

EN · The possibility to juxtapose the modules allows the creation of compositions, where privacy, conviviality and operability live together. The combination of elements allows to organize the space and to create individual workstations and meeting places.

FR · La possibilité d'assembler plusieurs modules permet de créer des compositions dans lesquelles intimité, convivialité et concentration coexistent. La combinaison d'éléments permet d'organiser l'espace de manière flexible et de créer des postes individuels ou de lieux de rencontre.

DE · Die Möglichkeit, die Module nebeneinander zu stellen, ermöglicht die Erstellung offener Kompositionen. Durch die Kombination von Elementen können Sie den Raum organisieren sowie individuelle Arbeitsplätze mit unterschiedlichen Höhen und Treffpunkten erstellen.

ES · La posibilidad de conectar más módulos permite crear elegantes composiciones. Convivencia y funcionalidad coexisten con armonía. La unión entre decoración, mobiliario y paneles divisorios crea áreas de trabajo individuales con diferentes alturas.

RU · Возможность объединения нескольких модулей позволяет создавать открытые и пластичные композиции, в которых сочетаются удобство и функциональность. Комбинация мебели и перегородок позволяет аккуратно управлять пространством.

We Meet Collection

IT · La multimedialità può diventare parte integrante di qualsiasi ambiente, dalle sale meeting agli ambienti didattici, ricreativi e lounge, sempre all'insegna della leggerezza formale e del dinamismo. I pannelli divisorii propongono una struttura freestanding, presentano una elevata insonorizzazione e sono abbinabili a tavoli riunione, divani e media lounge.

EN · Multimedia can become an integral part of any environment, from the meeting halls and lounge areas, to the educational and recreational environments, always maintaining a formal lightness and dynamism. The dividing panels, combinable with meeting tables, sofas and video screen, offer a freestanding structure and have an high soundproofing.

FR · Le multimédia peut faire partie intégrante de tout environnement, des salles de réunion aux environnements éducatifs, récréatifs et lounge, toujours avec légèreté et dynamisme. Les panneaux de séparation autoportants présentent une insonorisation efficace et peuvent être combinés avec des tables de réunion, des canapés et des supports vidéo.

DE · Multimedia kann ein fester Bestandteil jeder Umgebung werden. Die mit Besprechungstischen, Sofas und Bildschirm kombinierbaren Trennwände bieten eine freistehende Struktur und eine hohe Schallisolierung.

ES · La tecnología está presente en cualquier lugar: salas de reuniones, espacios didácticos, áreas de ocio o bares. Los paneles divisorios son autoportantes, tienen gran insonorización y se pueden combinar con mesas, sofás y módulos para vídeo.

RU · Мультимедийность может стать неотъемлемой частью любой среды, от залов заседаний до образовательных, развлекательных и гостиных. Разделительные панели имеют автономную конструкцию, обладают высокой звукоизоляцией и могут сочетаться со столами для совещаний, небольшими диванами, модулями для техники.

TYPE: Media lounge (h. 172 cm)



TYPE: Touch down (h. 140 cm)



1 IT Cablaggio spot Schuko e USB + RJ45
 EN Wiring
 FR Câblage
 DE Verkabelung
 ES Cablaje
 RU Проводка

2 IT String Lamp by Rotaliana



3 IT Asola passacavi centrale
 EN Central scallop
 FR Défonçage centrale sur le plateau
 DE Mittig Kabel-Loch
 ES Ojal pasacable central
 RU Центральная прорезь для кабеля



4 IT Gestione del cablaggio
 EN Wiring system
 FR Système de câblage
 DE Verkabelung
 ES Sistema de cablaje
 RU Управление кабелированием



5 IT Kit staffe porta prese
 EN Brackets kit to carry electrical socket
 FR Fixations support prises au-dessus du plateau pour bench
 DE Obere Steckdose-kit
 ES Caja eléctrica superior
 RU Комплект подразетников



6 IT Sistema di aggancio rivestimento
 EN Upholstery hooking system
 FR Fixation panneaux revetu
 DE Hakensystem für Beschichtung
 ES Sistema de enganche
 RU Система крепления обшивки

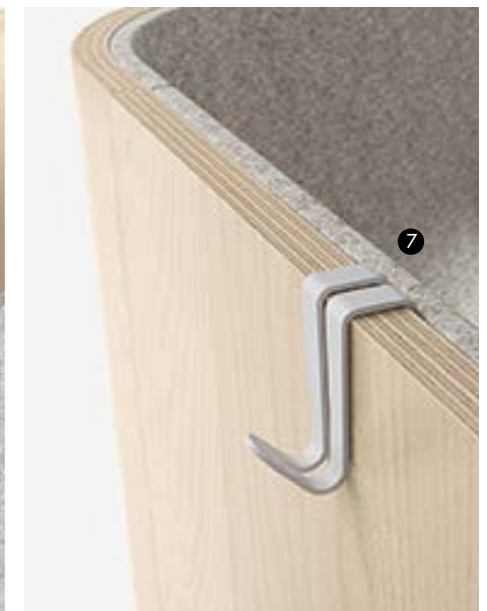

7 IT Appendiabiti
 EN Coat hanger
 FR Support vêtements
 DE Kleiderbügel
 ES Perchero
 RU Вешалка

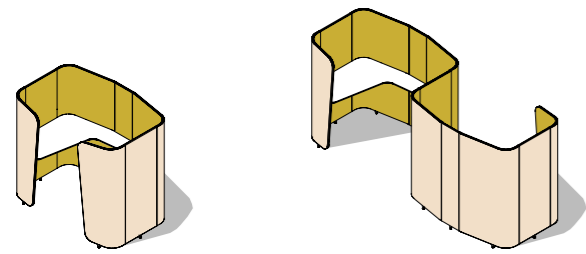

Cubicle

W 151
D 109 – H 140

W 300
D 110 – H 140

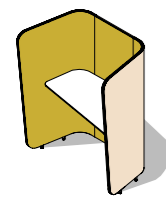

Touch down

W 113
D 68 – H 140
Desk H 74

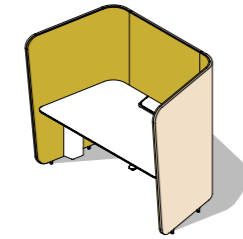
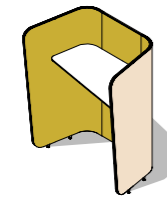

Focus

W 156
D 93 – H 140
Desk H 65 / 105

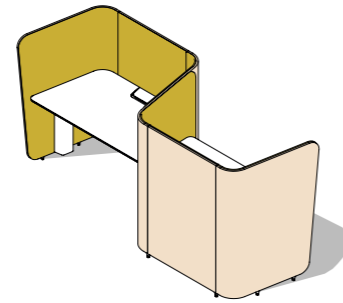

W 296
D 107 – H 140
Desk H 74

regolabile
in altezza /
height
adjustable

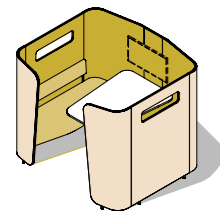

Chat sofa

W 190
D 159 – H 140

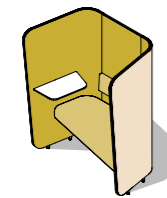

Phone point

W 113
D 68 – H 140

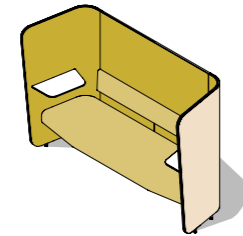

Sofa

W 191
D 68 – H 140

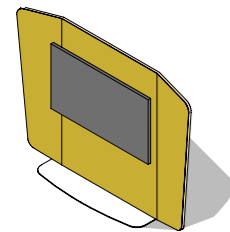

Media lounge

W 300
D 63 – H 172

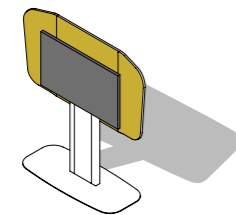

Totem

W 163
D 56 – H 168

Finiture, Finishes, Finitions, Ausführungen, Acabados, Отделки

Piani melaminico
Melamine tops
Plateaux mélamine
Melaminbeschichtete Platten
Sobre melamina
Поверхности с меламиновым покрытием

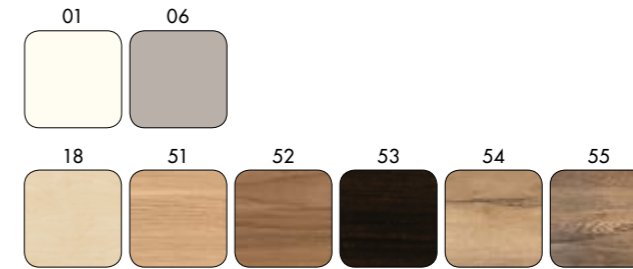

Piani HPL
Hpl tops
Plateaux Hpl
Hpl böden
Sobre HPL
Поверхности из HPL



Gambe legno
Wooden legs
Piétements bois
Holzbeine
Patas de madera
Деревянные ножки



Gambe e struttura metallo
Metal legs & structure
Piétements & structure métal
Beinen und Strukturen
Patas y estructura de metal
Ноги и структура из металла



Pannelli legno
Wooden panels
Panneaux bois
Holz Paneele
Paneles madera
Деревянные панели



Pannelli laccato
Lacquered panels
Panneaux laqué
Lackiertes Paneele
Paneles lacado
Лакированные панели

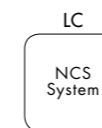

Rivestimenti
Coverings
Revêtements
Beschichtungen
Revestimentos
Покрyтия

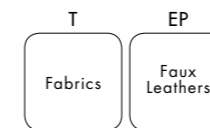

Glamour Collection

by Baldanzi e Novelli

IT · Gambe sottili e sinuose, piani che sembrano galleggiare nello spazio, cromatismi assoluti, lucide superfici, oppure seducenti abbinamenti di venature naturali. Glamour è un progetto che esplora l'eleganza in ogni suo aspetto, generando un fascino che va oltre il tempo, lo spazio e le mode.

EN · Sinous and thin legs, desk tops which look like they are floating, absolute chromaticisms, shiny surfaces, or attractive combinations of natural veining. Glamour is a project that explores elegance in every aspect, generating an atmosphere of charm that goes beyond time, space and fashion.

FR · Une structure fine et dessinée, des plans qui semblent flotter dans l'espace, des couleurs absolues, des surfaces brillantes, des combinaisons séduisantes de veinures naturelles. Glamour est un projet qui explore l'élégance sous tous ses aspects, générant un charme qui va au-delà du temps, de l'espace et de la mode.

DE · Fesselnde und dünne Beine, schwebende Tischplatten, absolute Farbtöne, glänzende Oberflächen oder attraktive Kombinationen von natürlichen Adern: Glamour ist ein Projekt, das Eleganz in jeder Hinsicht auslotet und eine Atmosphäre schafft, die über Zeit, Raum und Raum hinausgeht Mode.

ES · Patas sutiles y elegantes, superficies que parecen flotar en el espacio, cromados únicos, superficies brillantes, combinaciones fascinantes con vetas naturales. Glamour es un proyecto que rebosa elegancia, produciendo un encanto que va más allá del tiempo, el espacio y la moda.

RU · Тонкие опоры, столешницы, как будто парящие в воздухе, совершенные цветовые сочетания, глянцевые поверхности или пленительные вариации текстур натурального дерева. Glamour представляет собой элегантную во всех отношениях коллекцию, очарование которой не подвластно времени, пространству и модным тенденциям.

Sinetica



Glamour Collection

IT · Un design ricercato e ideale per l'arredo di uffici direzionali, sale riunioni, aree conferenza e locali destinati al confronto di idee, progetti e soluzioni. Il piano in legno ma anche in vetro e melaminico, poggia su una struttura portante formata da gambe in alluminio pressofuso dalle linee sinuose.

EN · Glamour Meeting, with its researched design, becomes the ideal desk for executive environments, meeting and conference halls. Its top, either in veneer, glass or melamine - lays on a structure composed by sinous cast aluminium legs.

FR · Un design raffiné et idéal pour l'aménagement de bureaux de direction, de salles de réunion, de salles de conférence et de salles d'échange d'idées, de projets et de solutions. Le plateau, en bois, verre ou mélamine, repose sur une structure porteuse formée de pieds fins et dessinés en aluminium moulé sous pression.

DE · Das Glamour Meeting wird mit seinem recherchierten Design zum idealen Schreibtisch für Führungskräfte, Besprechungs- und Konferenzräume. Seine Oberseite, entweder in Furnier, Glas oder Melamin - liegt auf einer Struktur, die aus sinusgegossenen Aluminiumfüßen besteht.

ES · Un diseño sutil para despachos de dirección, salas de reuniones o conferencias, y espacios de trabajo. La superficie de madera, cristal o melamina se apoya sobre una estructura de líneas sutiles formada por patas de aluminio fundido a presión.

RU · Продуманный и идеальный дизайн для отделки офисов, конференц-залов и залов собраний, помещений для сравнения идей, проектов и решений. Деревянная поверхность, но также из стекла и меламин, размещена на опорной конструкции, образованной ножками из литого под давлением алюминия с извилистыми линиями.

TYPE: Meeting (h. 74 cm)



TYPE: Desk (h. 74 cm)



- 1 IT *Modesty panel*
- EN *Modesty panel*
- FR *Voile de fond*
- DE *Frontblende*
- ES *Faldon*
- RU *Передняя панель*



- 2 IT *Dettaglio gamba con passacavi*
- EN *Leg detail with cable raceway*
- FR *Détail pied avec carter passage câbles*
- DE *Detail des Beines mit Kabeltülle*
- ES *Detalle pata con pasacable*
- RU *Кабел – канал*

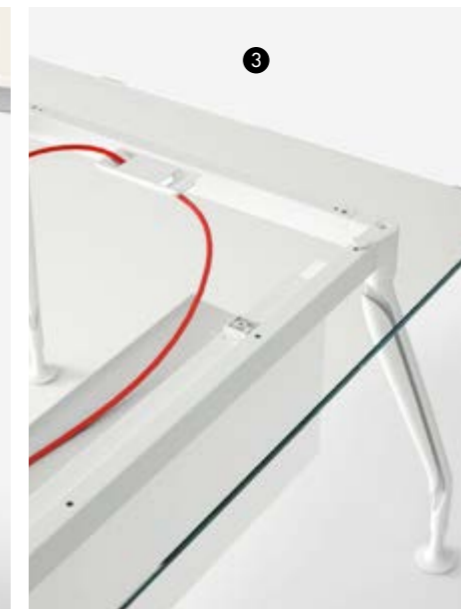

- 3 IT *Cablaggio*
- EN *Wiring*
- FR *Câblage*
- DE *Verkabelung*
- ES *Cablaje*
- RU *Проводка*

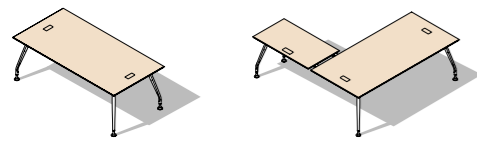

Desk

W 200
D 100 – H 74

W 200
D 200 – H 74

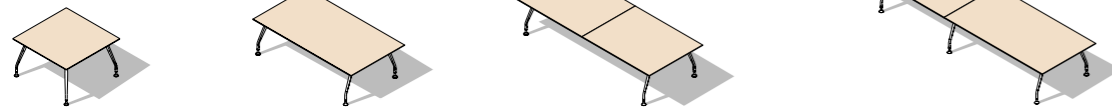

Meeting

W 120 / 165
D 120 – H 74

W 220
D 120 – H 74

W 320 / 330 / 440
D 120 / 165 – H 74

W 495 / 600
D 120 / 165 – H 74



W 240
D 120 – H 74

W 320
D 120 – H 74

W 480
D 120 – H 74

W 640
D 120 – H 74

Finiture, Finishes, Finitions, Ausführungen, Acabados, Отделки

Piani legno
Wooden tops
Plateaux bois
Holzböden
Sobre madera
Деревянные поверхности

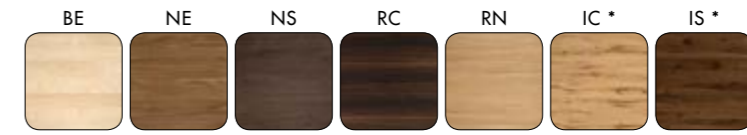

Piani melaminico
Melamine tops
Plateaux mélamine
Melaminbeschichtete Platten
Sobre melamina
Поверхности с меламиновым покрытием

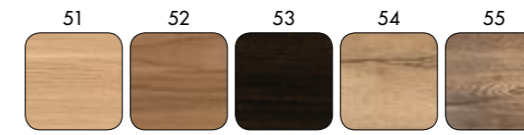

Piani vetro
Glass tops
Plateau en verre
Glasplatten
Sobre cristal
Поверхности из стекла

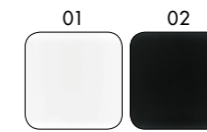

Gambe e passacavi
Legs & cable guide
Piétements et passe-câbles
Beine & Kabeltülle
Patas y pasacables
Ножки и кабель



Vogue Collection

Sinetica

IT · Caratterizzato dal brillante telaio metallico a vista, abbinato al calore del legno e della pelle, Vogue crea uno scenario in armonia fra tradizione e innovazione, con una venatura di irresistibile prestigio. Trasmette un senso di eleganza e fascino, senza rinunciare ad una linearità tipicamente contemporanea nelle forme e nei volumi.

EN · Characterised by the visible shining metal frame, and paired to the warmth of the veneer and of the leather, Vogue creates a scenario of both tradition and innovation, with a vein of irresistible prestige. The collection conveys a sense of elegance and charm, without giving up to a typical contemporary linearity in its shapes and volumes.

FR · Avec son profil métallique brillant associé à la chaleur des matériaux comme le bois et le cuir, le bureau Vogue à l'apparence distinguée, crée un scénario harmonieux entre tradition et innovation. Il dégage élégance et charme sans renoncer aux formes et aux volumes linéaires contemporains.

DE · Vogue zeichnet sich durch den sichtbaren, glänzenden Metallrahmen aus und passt sich der Wärme des Furniers und des Leders an. Er schafft ein Szenario aus Tradition und Innovation mit einem unwiderstehlichen Prestige. Die Kollektion vermittelt ein Gefühl von Eleganz und Charme.

ES · Caracterizado por una brillante estructura en metal y conectado con el calor de la madera y la piel, Vogue crea un ambiente de armonía entre la tradición y la innovación. Transmite elegancia y fascinación sin renunciar a líneas contemporáneas.

RU · Выполненный с использованием блестящего металлического профиля в слиянии с природной теплотой натурального дерева и кожи, стол Vogue является героем этого сценария: в гармонии с традициями и инновационным подходом, строгостью линий и выдержанным сочетанием натуральных материалов.



IT · Con il suo aspetto autorevole e il suo innovativo profilo a T, Vogue costituisce l'elemento centrale di ambienti executive e manageriali. La robusta struttura accoglie superfici in legno, melaminico, laccato e pelle e diventa finalmente versatile e pronta ad affrontare ogni sfida.

EN · With its authoritative appearance and its innovative T-shape, Vogue is the key element of executive environments. Its strong structure includes veneer, melamine, lacquered and leather surfaces, making the item versatile and ready to face every kind of challenge.

FR · Avec sa ligne prononcée et son profil innovant en T, le bureau Vogue constitue l'élément central d'environnements directionnels. La structure robuste supporte des surfaces en bois, mélamine, laque et cuir pour une utilisation polyvalente et prête à relever tous les défis.

DE · Mit dem renommierten Look und das innovative T-Profil ist Vogue das Hauptelement in den Räumen der Geschäftsleitung. Die starke, vielseitig verwendbare Struktur trägt Holz-, Leder-, lackierte und melaminbeschichtete Oberflächen und nimmt jede Herausforderung an.

ES · Con su innovador perfil en T, Vogue constituye el elemento central de los ambientes ejecutivos. La sólida estructura acoge superficies de madera, piel, melamina o lacadas y se convierte en un elemento versátil capaz de afrontar cualquier desafío.

RU · Благодаря своему внушительному внешнему виду и инновационному T-образному профилю, является главным элементом исполнительной и управленческой среды. Прочная структура объединяет в себе поверхности из дерева, лака и кожи и становится готовой к любым испытаниям.

TYPE: Desk (h. 74 cm)





1	IT	Profilo in metallo
	EN	Metal structure
	FR	Profil en métal
	DE	Metal Gestell
	ES	Estructura en metal
	RU	Профиль из металла

2	IT	Piano con inserto in pelle
	EN	Leather top
	FR	Plateau avec partie en cuir
	DE	Platte aus Leder
	ES	Sobre en cuero
	RU	Поверхность с вставкой из кожи

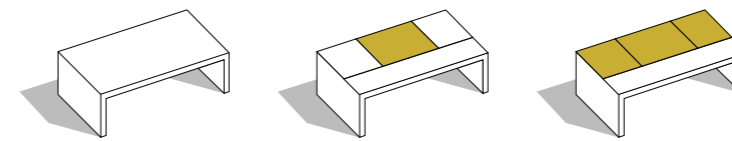

Desk
W 240
D 100 – H 74

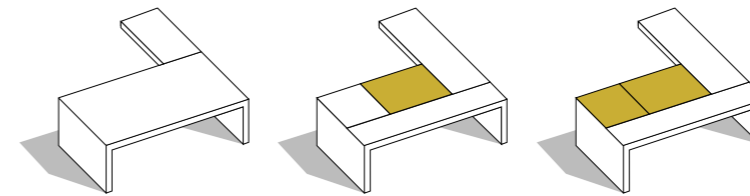

Desk with return
W 240
D 200 – H 74

Finiture, Finishes, Finitions, Ausführungen, Acabados, Отделки

Struttura melaminico
Melamine structure
Structure melamine
Korpus melamin
Estructura en melamina
Структура с меламиновым покрытием



Struttura legno
Veneer structure
Structure en bois
Gestell aus Holz
Estructura en madera
Деревянная структура



Struttura laccato opaco
Matt lacquered structure
Corps laquée mat
Matt lackierte Struktur
Estructura en lacado mate
Структура с матовым лакированным покрытием



Modesty panel melaminico
Melamine modesty panel
Voile de fond en melamine
Frontblende aus Melamin
Faldon en melamina
Передняя панель с меламиновым покрытием



Modesty panel legno
Wooden modesty panel
Voile de fond en ebenisterie
Frontblende aus Furnier
Faldon en madera
Деревянная передняя панель



Modesty panel laccato opaco
Matt lacquered modesty panel
Voile de fond laqué mat
Matt lackierte Frontblende
Faldon lacado opaco
Передняя панель с матовым лакированным покрытием



Profilo metallo
Metal profile
Profile métallique
Metallprofil
Perfil en metal
Металлический профиль



Rivestimenti
Coverings
Revêtements
Beschichtungen
Revestimentos
Покрyтия

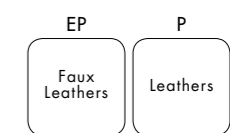

*upon request

Tao Collection

IT · L'aspetto semplice è il risultato di un progetto di alto livello, che mira a eliminare orpelli ed elementi secondari riscoprendo il fascino delle forme squadrate e delle linee nette. Il piano in legno, melaminico e vetro viene sostenuto da quattro gambe in metallo che donano solidità e robustezza.

EN · The simple aspect of the Tao is the result of an high level project, which aim is to cut out useless decorations and secondary elements in order to rediscover the charm of square shapes and smooth lines. The veneer, melamine or glass top is held by four metal legs, which provide the item with visible solidness.

FR · L'aspect simple est le résultat d'un projet de haut niveau, qui vise à éliminer éléments décoratifs et superflus pour redécouvrir le charme des formes carrées et des lignes pures. Le plan de travail en bois, mélamine ou verre est soutenu par quatre piètements en métal qui lui confèrent solidité et robustesse.

DE · Der einfache Aspekt der Geschäftsstelle von Tao ist das Ergebnis eines hochrangigen Projekts, um den Charme quadratischer Formen und fließender Linien wieder zu entdecken. Die Furnier-, Melamin- oder Glasplatte wird von vier Metallbeinen gehalten, die dem Gegenstand sichtbare Festigkeit verleihen.

ES · La simplicidad es el resultado de un proyecto de alto nivel cuyo objetivo es eliminar adornos y elementos secundarios para redescubrir el encanto de las formas cuadradas y las líneas puras. La superficie en madera, melamina o cristal reposa sobre cuatro patas de metal que dan solidez y resistencia.

RU · Простой вид является результатом проекта высочайшего уровня, направленного на устранение излишеств и вторичных элементов, вновь открывающих очарование квадратных форм и четких линий. Поверхность из дерева, меламин и стекла поддерживается четырьмя металлическими ножками, которые придают прочность и надежность.



Type: Desk (h. 74 cm)

TYPE: Meeting (h. 72 cm)

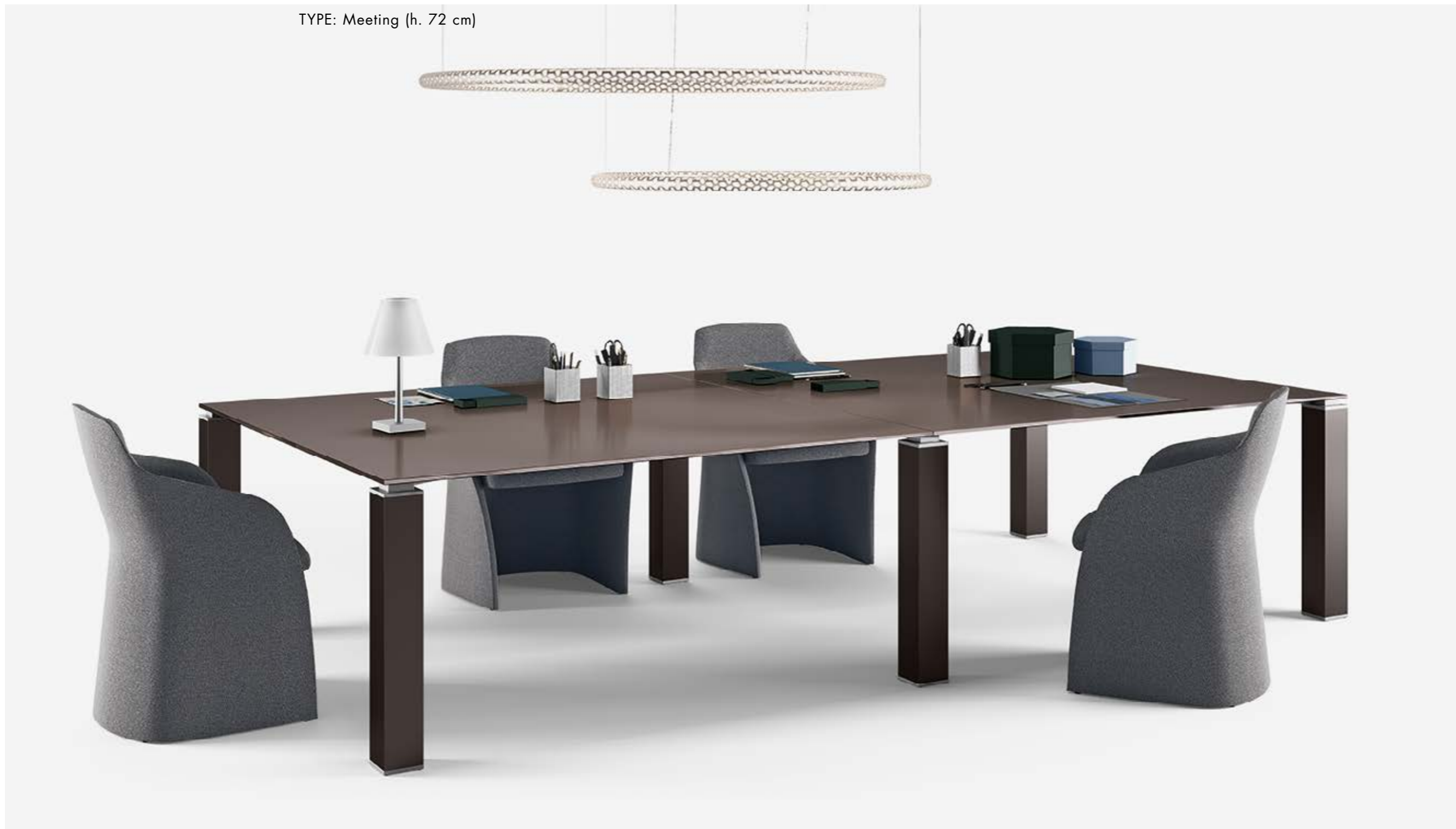

IT - Le caratteristiche gambe squadrate sostengono un piano da lavoro in legno, vetro o melaminico, per una composizione di design che si inserisce all'interno di uffici e studi in maniera discreta, senza compromettere l'equilibrio dell'arredo.

EN - Tao's characteristic square legs hold a veneer, glass or melamine desk top: the result is a design composition which can be discreetly placed inside different type of offices, without compromising the balance of the furniture.

FR - Les pieds carrés caractéristiques de la ligne Tao soutiennent un plan de travail en bois, verre ou mélamine, un ensemble design qui s'intègre sobrement dans les bureaux et studios.

DE - Die charakteristischen rechteckigen Beine der Serie tragen eine Tao Holz-, Glas- oder Melamin-Arbeitsplatte: Eine Designstruktur, die diskret in verschiedenen Büros und Praxen passt, ohne die Harmonie der Einrichtung zu beeinträchtigen.

ES - Las características patas cuadradas de la línea Tao sostienen una zona de trabajo de madera, cristal o melamina, creando así una composición de diseño que se integra de forma discreta en la oficina, y no comprometen el equilibrio de la decoración.

RU - Характерные квадратные ножки линии Тао поддерживают рабочую поверхность из дерева, стекла или меламины в дизайнерской композиции, которая ненавязчиво вписывается в офисы и студии без ущерба для гармонии интерьера.



1	IT	Modesty panel
	EN	Modesty panel
	FR	Voile de fond
	DE	Frontblende
	ES	Faldon en melamina
	RU	Передняя панель

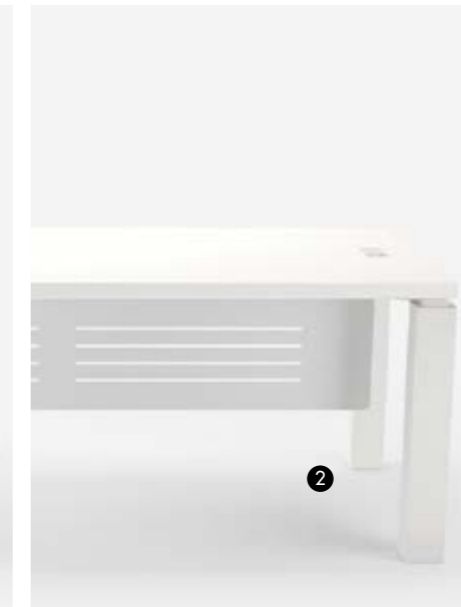

2	IT	Modesty panel in metallo
	EN	Metal modesty panel
	FR	Voile de fond en métal
	DE	Frontblende aus Metall
	ES	Faldon en metal
	RU	Передняя панель черный металл



3	IT	Sistema dattilo
	EN	Return system
	FR	Retour
	DE	Ansatztisch
	ES	Ala
	RU	Система тумбочек



4	IT	Mobile di servizio
	EN	Cabinet skirting
	FR	Meuble retour
	DE	Technichcontainer
	ES	Movil de servicio
	RU	Приставка подкатная



5	IT	Cassettiera
	EN	Drawer unit
	FR	Caisson
	DE	Rollcontainer
	ES	Sajonera
	RU	Комод

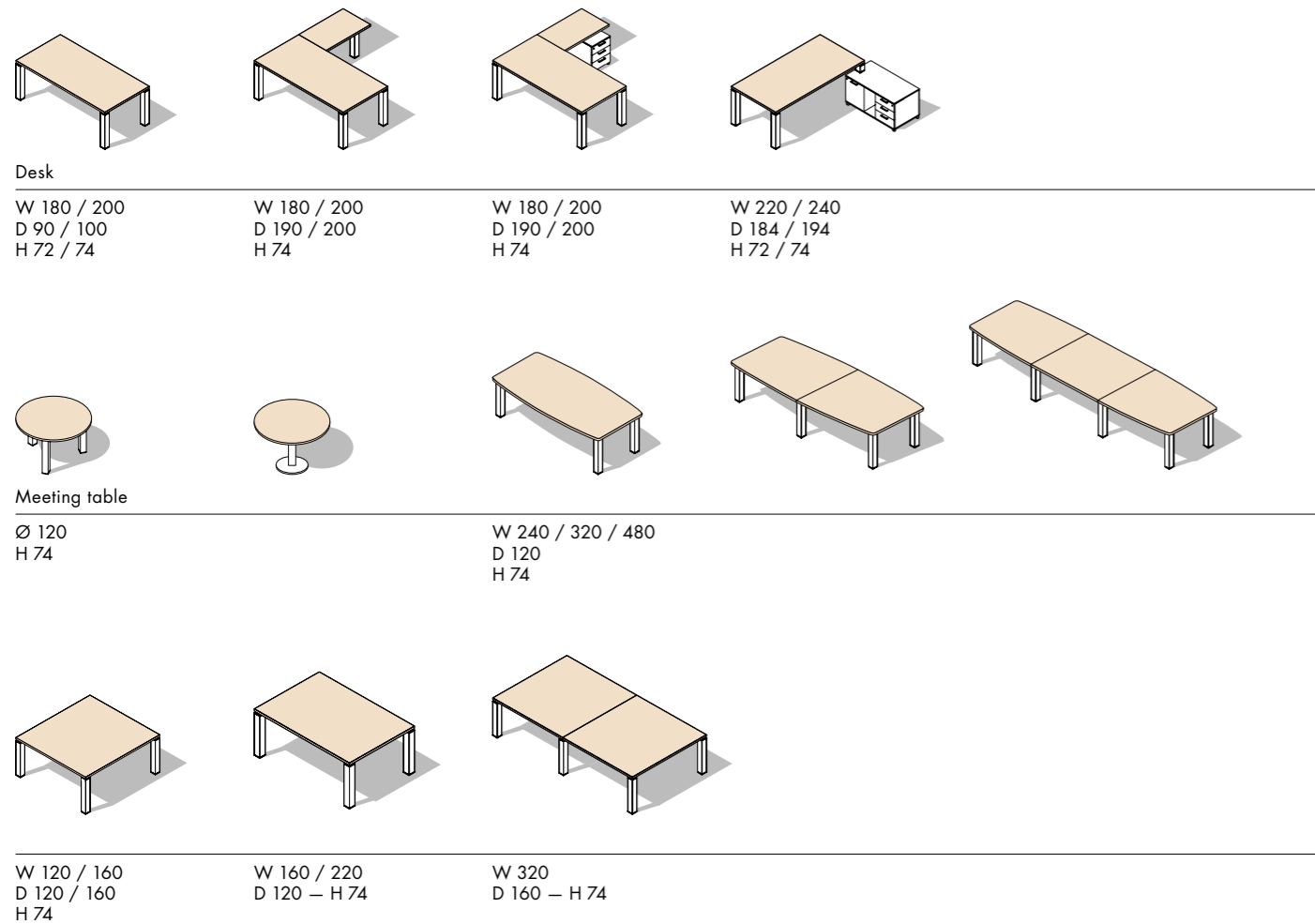

Finiture, Finishes, Finitions, Ausführungen, Acabados, Отделки

Piani legno Wooden tops Plateaux bois Holzböden Sobre madera Деревянные поверхности	BE NE NS RC RN IC * IS *
Piani melaminico Melamine tops Plateaux mélamine Melaminbeschichtete Platten Sobre melamina Поверхности с меламиновым покрытием	51 52 53
Piani vetro Glass tops Plateau en verre Glasplatten Sobre cristal Поверхности из стекла	00 02 42
Modesty panel melaminico Melamine modesty panel Voile de fond en melamine Frontblende aus Melamin Faldon en melamina Передняя панель с меламиновым покрытием	51 52 53
Modesty panel metallo Metal modesty panel Voile de fond en metal Frontblende aus Metal Faldon en metal Передняя панель с матовой лаковой поверхностью	02 47
Modesty panel legno Wooden modesty panel Voile de fond en ebeneristerie Frontblende aus Furnier Faldon en madera Деревянная передняя панель	BE NE NS RC RN IC * IS *
Gambe metallo Metal legs Pied métal Metallbeine Patas de metal Металлические ножки	02 36 42 47
Cassettiera melaminico Melamine drawers Caisson mélamine Melaminbeschichtete Kommode Cajonera en melamina Комод с меламиновым покрытием	02 51 52 53
Maniglie metallo Metal handles Poignées métal Metallgriffe Tiradores en metal Металлические ручки	36 47

*upon request

Ego Collection

IT · Il design ricercato consente di avere a disposizione tutto ciò che serve a supportare l'attività lavorativa in poco spazio. Una scrivania da ufficio modulare ed elegante, che grazie alle sue idee innovative riesce ad aumentare la produttività e la capacità di generare idee vincenti.

EN · Its design is refined, but allows the user to have everything needed in a rather limited space. This is a modular and elegant office desk that, thanks to its innovation, is able to increase productivity and generate successful ideas.

FR · Le design recherché permet d'avoir à disposition tout ce qui est nécessaire à l'activité professionnelle dans un espace restreint. Un bureau modulaire, élégant et innovant capable d'augmenter la productivité et l'inventivité.

DE · Das Design ist verfeinert, aber der Benutzer hat alles, was auf engstem Raum benötigt wird. Dies ist ein modularer und eleganter Schreibtisch, der dank seiner Innovation die Produktivität steigern und erfolgreiche Ideen generieren kann.

ES · Diseño creado para tenerlo todo a mano en un espacio de trabajo pequeño. Un escritorio de oficina modular y elegante que gracias a sus innovadoras ideas consigue aumentar la productividad y creatividad.

RU · Дизайн позволяет вам иметь все необходимое для поддержки трудовой деятельности на небольшом пространстве. Этот офисный стол позволяет повысить производительность и способность генерировать много идей.

Sinetica



TYPE: Desk (h. 73,5 cm)



IT - Modifica lo spazio dell'ufficio cambiandone la prospettiva e le possibilità creative: Ego nasce con l'intenzione di assecondare l'attività e il confronto di idee, opinioni e aspettative, favorisce il brainstorming e la nascita di nuovi progetti.

EN - Ego modifies the working space, changing its perspective and its creative possibilities: this desk is born with the aim of easing the exchange of ideas and of favouring the brainstorming and creation of new projects.

FR - Il modifie l'espace de bureau en changeant sa perspective et ses possibilités créatives: Ego nait avec le but d'assister l'activité et l'échange d'idées, d'opinions et d'attentes en favorisant le brainstorming et la naissance de nouveaux projets.

DE - Ego verändert den Arbeitsraum, ändert seine Perspektive und seine kreativen Möglichkeiten: Dieser Schreibtisch wurde mit dem Ziel gegründet, den Gedankenaustausch zu erleichtern und das Brainstorming und die Schaffung neuer Projekte zu fördern.

ES - Modifica el espacio de trabajo cambiando la perspectiva y las posibilidades creativas: Ego nace para facilitar la actividad y el confrontamiento de ideas, opiniones y expectativas. Favorece el brainstorming y el nacimiento de nuevos proyectos.

RU - Измените офисное пространство, поменяв его перспективы и творческие возможности: Ego рождается с целью поддержки деятельности и сравнения идей, мнений и ожиданий, поощряет мозговой штурм и рождение новых проектов.

IT · Con Ego l'ambiente diventa un habitat nel quale convivono diversi aspetti: la tecnologia e il design, il lavoro e il benessere. Il calore ed il valore dei legni infondono personalità elevata a questo prodotto, arricchito da una scelta altrettanto esclusiva di complementi ed accessori.

EN · With Ego, the executive environment becomes an habitat where different aspects live together: the technology and the design, the work and the welfare. Thanks to the warmth and the value of the woods, the product acquires an high level of personality, which is enriched by a wide selection of accessories.

FR · Avec Ego, le bureau devient un lieu où coexistent: technologie et design, travail et bien-être. La chaleur et la richesse des bois confèrent une forte personnalité au produit, qui est enrichi d'un choix exclusif de compléments et d'accessoires.

DE · Mit Ego wird das Führungsumfeld zu einem Lebensraum, in dem verschiedene Aspekte zusammenleben: Technologie, Design, Arbeit und Wohlbefinden. Die Wärme und die Wertigkeit der Hölzer verleihen hohe Persönlichkeit, mit exklusiven Auswahl von Einzelmöbeln.

ES · Ego consigue transformar el ambiente en un espacio donde conviven diversos aspectos: tecnología y diseño, trabajo y bienestar. El calor de la madera da personalidad a este producto, que además se complementa con una exclusiva gama de accesorios.

RU · Кабинет коллекции Ego включает в себе идеальный союз практичности и дизайна, элегантности и технологичности. Деревянные элементы придают этой коллекции индивидуальность, уверенность и силу, которые дополняются эксклюзивной коллекцией аксессуаров.

TYPE: Desk (h. 73,5 cm)



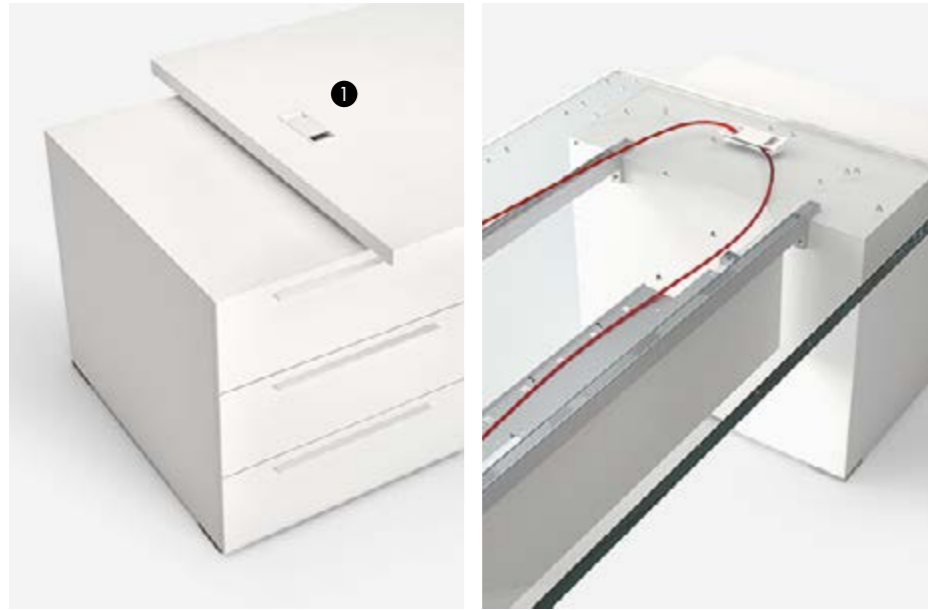

1 IT *Cablaggio*
 EN *Wiring*
 FR *Câblage*
 DE *Verkabelung*
 ES *Cablaje*
 RU *Проводка*

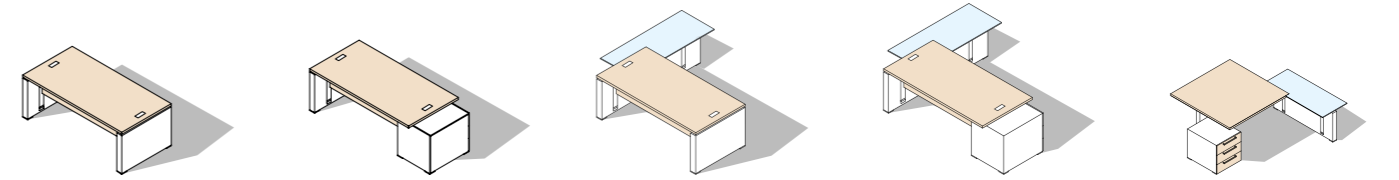

Desk

W 200
D 100 – H 73,5

W 232,5
D 100 – H 73,5

W 228
D 200 – H 73,5

W 260,5
D 200 – H 73,5

W 271
D 260 – 73,5

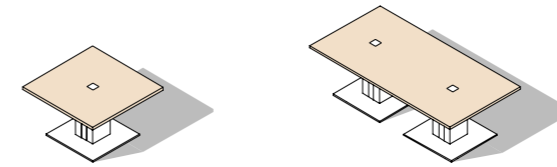

Meeting

W 120
D 120 – 73,5

W 220
D 120 – H 73,5

Finiture, Finishes, Finitions, Ausführungen, Acabados, Отделки

Piani legno
Wooden tops
Plateaux bois
Holzböden
Sobre madera
Деревянные поверхности

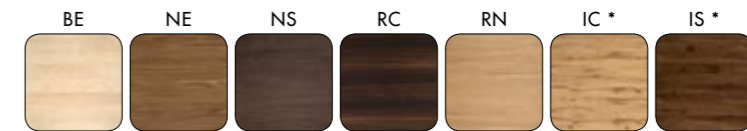

Piani dattilo vetro
Glass tops dattilo
Retour
Schreibplatten aus Glas
Sobres mecanografía de cristal
Стеклянные столешницы



Modesty panel legno
Wooden modesty panel
Voile de fond en ebénisterie
Frontblende aus Furnier
Faldon en madera
Деревянная передняя панель

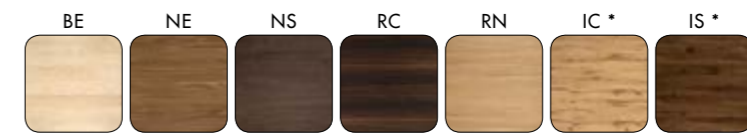

Gambe e struttura cassetiera
Legs & drawers structure
Piètements et structure caisson
Beine & Schubladenstruktur
Patas y estructura de la cómoda
Ножки и структура комода



Passacavi metallo
Metal cable guide
Passe-câbles métal
Kabeltülle aus Metall
Pasacables metálico
Металлический кабель



Frontali cassetiera legno
Chest of drawers with wood front panel
Façades caisson bois
Vorderseiten Kommode aus Holz
Frontales cajonera en madera
Деревянные фасады комодов

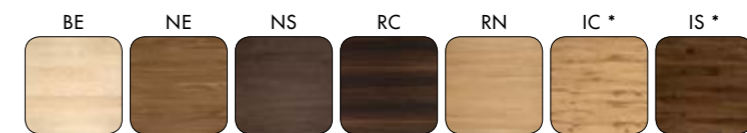

*upon request

Board Collection

Sinetica

IT · Dimensioni importanti e materiali particolarmente pregiati, il tavolo Board coniuga tutto il prestigio di un tavolo riunioni di fascia alta, con la flessibilità di un progetto modulare, capace di sintonizzarsi con ogni ambiente.

EN · With its significant dimensions and unique fine materials, the Board table keeps the prestige of an high end meeting table design, adaptable in every environment and situation.

FR · Avec ses dimensions importantes et ses matériaux nobles, la table Board conjugue tout le prestige d'une table de réunion haut de gamme, avec la flexibilité d'une conception modulaire, en harmonie avec tout environnement et toute exigence.

DE · Mit seinen beachtlichen Abmessungen und den einzigartigen feinen Materialien bleibt der Board Table das Prestige eines hochklassigen Besprechungstisches, ohne die Flexibilität eines modularen Designs zu vernachlässigen, das sich an jede Umgebung und Situation anpassen lässt.

ES · Gracias a sus importantes dimensiones y a los materiales nobles utilizados, la mesa Board conjuga todo el prestigio de una mesa para reuniones de alta gama con la flexibilidad de los muebles modulares, capaces de adaptarse a cualquier ambiente y exigencia.

RU · Стол для переговоров является одним из самых представительных элементов мебели, которые подчеркивают статус компании, поэтому часто он имеет большие размеры и изготавливается из особо ценных материалов.



TYPE: Meeting (h. 74 cm)

Board Collection

IT · Un prodotto che nasce dalla contrapposizione armonica di materiali come legno, ecopelle e pelle, oltre che melaminico e laccato, e che viene ampliata da una gamma di accessori che personalizzano l'esperienza di utilizzo.

EN · An item which stems from an harmonious contrast of materials such as veneer, leather, faux leather, melamine and laquer, whose structure can be enriched by a wide range of accessories to customise its usage.

FR · Un produit qui provient du contraste harmonieux des matériaux tels que le bois, le tissu enduit et le cuir, ainsi que la mélamine et la laque, et qui est complété par une gamme d'accessoires pour personnaliser.

DE · Ein Gegenstand, der aus einem harmonischen Kontrast von Materialien wie Furnier, Leder, Kunstleder, Melamin und Lack entsteht, dessen Struktur durch eine breite Palette von Zubehörteilen bereichert werden kann, um seine Verwendung anzupassen.

ES · Un producto que nace de la contraposición armónica de materiales como la madera, la ecopiel y la piel, así como de la melamina y el lacado, y que se complementa con una gama de accesorios únicos.

RU · Продукт, созданный из гармоничного контраста таких материалов, как дерево, экокожа и натуральная кожа, а также меламина и лака и дополненный рядом м аксессуаров, которые персонализируют опыт использования.

TYPE: Meeting (h. 74 cm)



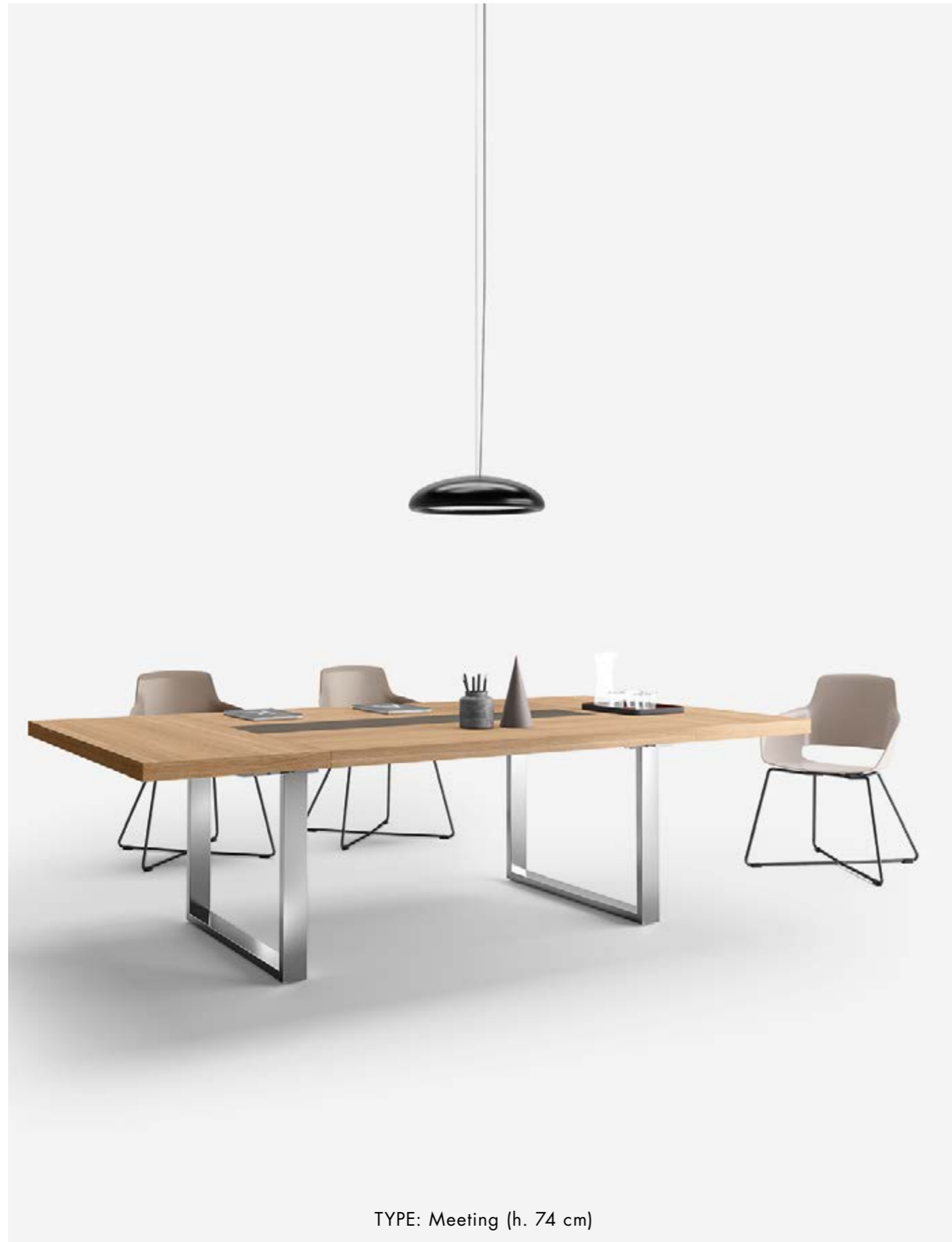

TYPE: Meeting (h. 74 cm)



1 IT *Carter*
 EN *Carter*
 FR *Couverture*
 DE *Abdeckung*
 ES *Tapa Flip Top*
 RU *Картер*



2 IT *Top access con vasca di cablaggio*
 EN *Top access with cable tray*
 FR *Top accès avec bac à câbles*
 DE *Klapp e mit Kabelwanne fuer einzeln Tischen*
 ES *Tapa registrable con bandeja incluida*
 RU *Устройство для доступа кабеля*

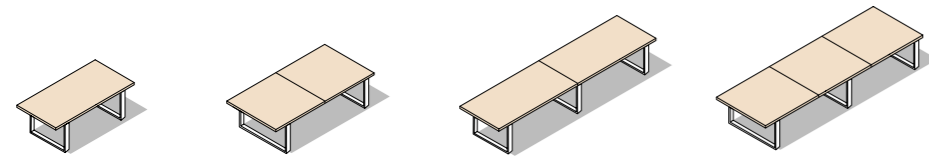

Meeting

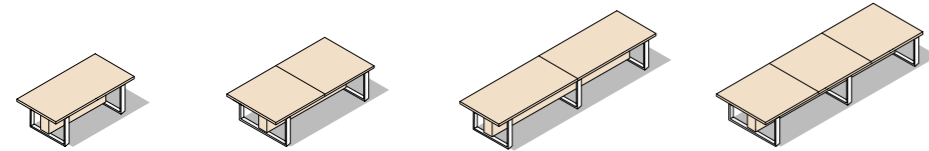
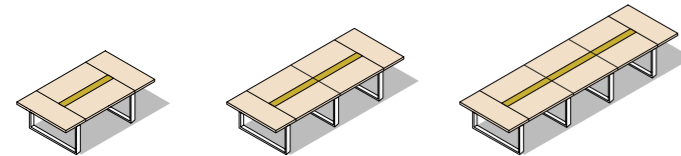
W 240
D 120 – H 74W 320 / 480
D 160 – H 74W 480
D 120 – H 74W 480
D 160 – H 74W 240
D 120 – H 74W 320 / 480
D 160 – H 74W 480
D 120 – H 74W 480
D 160 – H 74

Meeting with leather carter

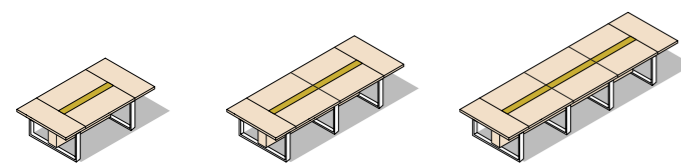
W 252 / 292
D 140 / 160 – H 74W 392 / 452
D 140 / 160 – H 74W 532 / 612
D 140 / 160 – H 74W 252 / 292
D 140 / 160 – H 74W 392 / 452
D 140 / 160 – H 74W 532 / 612
D 140 / 160 – H 74

Finiture, Finishes, Finitions, Ausführungen, Acabados, Отделки

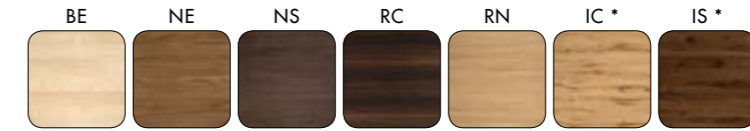
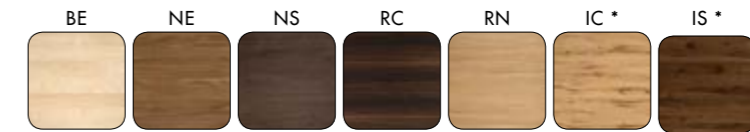
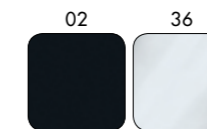
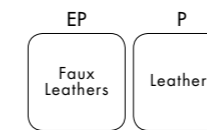
Piani legno
Wooden tops
Plateaux bois
Holzböden
Sobre madera
Деревянные поверхностиPiani melaminico
Melamine tops
Plateaux mélamine
Melaminbeschichtete Platten
Sobre melamina
Поверхности с меламиновым покрытиемMuretto legno
Wooden cable wall
Piétement passage câbles
Trennwand aus Holz
Pared intermedia madera
Деревянная панельMuretto melaminico
Melamine cable wall
Piétement passage câbles mélamine
Melaminbeschichtete Trennwand
Pared intermedia melamina
Панель с меламиновым покрытиемMuretto laccato opaco
Matt lacquered cable wall
Piétement passage câbles laqué mat
Matt lackierte Trennwand
Pared intermedia lacado opaco
Панель с матовой лаковой поверхностьюStruttura metallo
Metal structure
Structure en métal
Metall Gestell
Estructura metal
Металлическая структураRivestimenti
Coverings
Revêtements
Beschichtungen
Revestimentos
Покрyтия

*upon request

IT · Il mobile contenitore oltre a sostenere la scrivania offre un ampio piano di servizio e assolve a una duplice funzione di contenimento: esternamente con ripiani a giorno, internamente con cassetti e vano per il computer. La scrivania ideale per chi vuole avere sempre a disposizione tutti i documenti e i dispositivi necessari.

EN · Not only does the container hold the top and offers a wide space to work, but, thanks to its outer shelves and inside drawers and spaces, it also fulfills a double containing function. It is the ideal desk for the users who want to have all of their documents and all of their devices at their hands.

FR · Le meuble de rangement support du bureau offre une grande surface de travail et un double rangement: en externe avec niche ouverte et tablette, en interne avec tiroirs et compartiment informatique. Le bureau idéal pour ceux qui souhaitent disposer à tout moment de tous les documents et appareils nécessaires.

DE · Der Behälter hält nicht nur die Oberseite und bietet viel Platz zum Arbeiten, sondern erfüllt dank der äußeren Ablagen und der inneren Schubladen und Zwischenräume auch eine doppelte Funktion. Es ist der ideale Schreibtisch für Benutzer, die alle Dokumente und Geräte zur Hand haben möchten.

ES · El mueble de almacenaje bajo el escritorio ofrece una amplia superficie de trabajo y una doble función de almacenamiento: por fuera, mediante estantes; por dentro, mediante cajones y un espacio para el ordenador. El escritorio ideal para tener siempre a mano los documentos y dispositivos necesarios.

RU · Концепция данной коллекции кабинетов руководителей выгодно отличается благодаря наличию опорной тумбы, которая не только обеспечивает стабильность конструкции и дополнительное пространство, но и является прекрасным решением с точки зрения функциональности - открытые полки с внешней стороны, внутри дополняются ящиками и отделением для жесткого диска.



TYPE: Desk (h. 73,4 cm)



IT · Un' estetica essenziale e importante al tempo stesso, capace di porsi in sintonia con i più diversi contesti stilistici. Dotata di un'eleganza senza tempo, presenta un armonico insieme di materiali lavorati con accuratezza.

EN · An essential but important aesthetic, which is able to match with a variety of stylistic contexts. With its timeless elegance, this workstation contains in itself an harmonious set of quality materials.

FR · Une esthétique essentielle mais en même temps en syntonie avec contextes stylistiques différents. Une élégance intemporelle pour ce poste de travail qui allie avec harmonie des matériaux de qualité.

DE · Eine essentielle, aber wichtige Ästhetik, die sich an eine Vielzahl stilistischer Kontexte anpasst. Mit ihrer zeitlosen Eleganz enthält diese Workstation ein harmonisches Set an hochwertigen Materialien.

ES · Una estética básica y poderosa a la vez, capaz de complementar los estilos más diversos. Dotada de una elegancia atemporal, presenta un conjunto armónico de materiales fabricados con esmero.

RU · Лаконичность и простота способствуют гармоничной интеграции в интерьеры с различной стилистикой. Он представляет собой гармоничное сочетание материалов, обработанных с предельной точностью.



1 IT *Mobile di servizio*
 EN *Cabinet skirting*
 FR *Meuble retour*
 DE *Technichcontainer*
 ES *Movil de servicio*
 RU *Приставка подкатная*



2 IT *Cassettiera interna*
 EN *Chest of drawers*
 FR *Caisson interne*
 DE *Schublade*
 ES *Cajonera*
 RU *Внутренняя тумба*

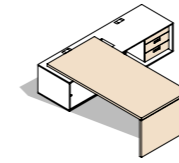

Desk

W 220
D 220 – H 73,4

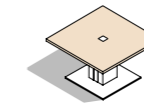

Meeting

W 120
D 120 – H 73,5

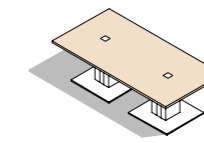

W 220
D 120 – H 73,5

Finiture, Finishes, Finitions, Ausführungen, Acabados, Отделки

Piani e gambe melaminico
 Melamine tops & legs
 Plateaux & pieds mélamine
 Melaminbeschichtete Platten & Beine
 Superficies y patas de melamina
 Столешницы и ножки
 с меламиновым покрытием



Piani e gambe legno
 Wooden tops & legs
 Plateaux & pieds bois
 Platten & Beine aus Holz
 Superficies y patas de madera
 Деревянные столешницы и ножки

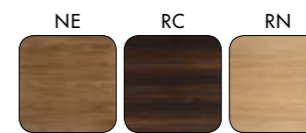

Struttura mobile di servizio melaminico
 Melamine service cabinet structure
 Corps meuble retour mélamine
 Melaminbeschichtete Struktur Servicemöbel
 Estructura de mueble de servicio en melamina
 Структура под приставка подкатная с
 меламиновым покрытием

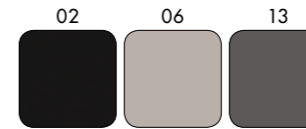

Frontali mobile di servizio melaminico
 Service cabinet with melamine front panel
 Façades meubles retour mélamine
 Melaminbeschichtete Vorderseiten Servicemöbel
 Frontales mueble de servicio en melamina
 Фасады под приставка подкатная с
 меламиновым покрытием



Frontali mobile di servizio legno
 Service cabinet with wood front panel
 Façades meubles retour bois
 Servicemöbel Vorderseiten aus Holz
 Frontales mueble de servicio en madera
 Деревянные фасады под приставка
 подкатная

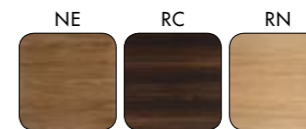

Maniglie metallo
 Metal handles
 Poignées métal
 Metallgriffe
 Tiradores en metal
 Металлические ручки



Passacavi metallo
 Metal cable guide
 Passe-câbles métal
 Kabeltülle aus Metall
 Pasacables metálico
 Металлический кабель



IT · Trasmette un senso di eleganza e fascino senza rinunciare ad una linearità tipicamente contemporanea nelle forme e nei volumi. Il piano in legno e laccato presenta sottomani in pelle ed ecopelle, mentre la particolare disposizione del piano dattilo consente una elevata fruibilità.

EN · It conveys a sense of elegance and charm, without giving up the typical contemporary linearity of forms and volumes. The lacquered and veneer top comes with either a leather or eco-leather desk pad; on its side, the position of the return top allows an high level of usability.

FR · Il transmet élégance et charme sans renoncer à une linéarité contemporaine des formes et des volumes. Sous-mains en cuir ou synthétique intégré au plateau en bois et laque ; la position particulière du retour, également disponible en bois ou laque, permet une grande facilité d'utilisation.

DE · Es vermittelt Eleganz und Charme, ohne dabei die zeitliche Linearität aufzugeben. Die Platte ist mit einer Schreibtischunterlage aus Leder oder Kunstleder ausgestattet. Die Position des Rückenteils erlaubt auf seiner Seite ein hohes Maß an Benutzerfreundlichkeit.

ES · Transmite elegancia sin renunciar a las líneas contemporáneas. La superficie de madera y lacada cuenta con una almohadilla de piel o ecopiel, y la disposición del ala anexa, disponible en lacado o madera, ofrece una superficie más amplia para trabajar.

RU · Передача чувства элегантности и очарования, не отказываясь от современных линейных форм и объемов, - такова философия коллекции More, новинки от компании Sinetica, предназначенной для кабинета руководителя.



TYPE: Desk (h. 74 cm)



IT · Volumi e spessori importanti contraddistinguono la scrivania, vestita con raffinati abbinamenti di legni pregiati, superfici laccate e rivestimenti in pelle, realizzati con una qualità artigianale e dal taglio sartoriale.

EN · Important volumes and thickness are the key feature of this desk, whose finish is based on a refined match of precious woods, lacquered surfaces and leather coverings of handmade quality and tailored cuts.

FR · Des volumes et des épaisseurs importants caractérisent le bureau, habillé de finitions raffinées comme bois nobles, surfaces laquées et revêtements en cuir et réalisé avec un soin artisanal.

DE · Wichtige Volumen und Dicke sind das Hauptmerkmal dieses Schreibtisches, dessen Verarbeitung auf einem raffinierten Zusammenspiel von Edelhölzern, lackierten Oberflächen und Lederbezügen in handgearbeiteter Qualität und Sondermaße basiert.

ES · Volúmenes y grosos importantes caracterizan al escritorio, cuyo acabado se combina con maderas nobles, superficies lacadas y tapicerías de piel, todo con una calidad artesanal y líneas a medida.

RU · Значительные объемы и толщина характеризуют стол, покрытый изысканными сочетаниями ценных пород дерева, лакированными поверхностями и кожаной обивкой, выполненный в ремесленном качестве.



1 IT *Piano con inserto in pelle e top access*
 EN *Top with a leather pad and top*
 FR *Plateau avec insert en cuir*
 DE *Platte mit Ledereinsatz und Klappe*
 ES *Superficie con almohadilla en piel y tapa registrable*
 RU *Бювар черная кожа и набор элементов*

2 IT *Top access*
 EN *Top access*
 FR *Top accès*
 DE *Klappe*
 ES *Tapa registrable*
 RU *Заглушка по длине стола в цвет стола*

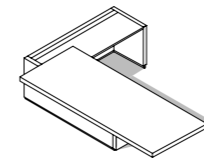

Desk
 W 270
 D 200 – H 74

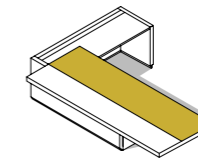
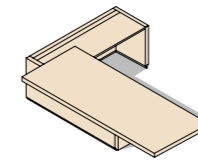

Desk with leather
 W 270
 D 200 – H 74

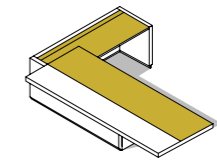

Finiture, Finishes, Finitions, Ausführungen, Acabados, Отделки

Struttura legno
 Veneer structure
 Structure en bois
 Gestell aus Holz
 Estructura en madera
 Деревянная структура



Struttura laccato opaco
 Matt lacquered structure
 Corps laquée mat
 Matt lackierte Struktur
 Estructura en lacado mate
 Структура с матовым лакированным покрытием



Piani legno
 Wooden tops
 Plateaux bois
 Holzböden
 Sobre madera
 Поверхности из дерева



Piani laccato opaco
 Matt lacquered tops
 Plateaux laqué mat
 Matt lackierte Platten
 Sobre lacado opaco
 Столешницы с матовой лаковой поверхностью



Piani pelle e ecopelle
 Leather & faux leather tops
 Plateaux cuir similicuir
 Platten aus Leder & Kunstleder
 Superficies de piel y ecopiel
 Столешницы с покрытием из кожи и экокожи

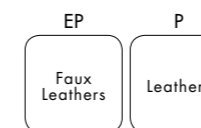

Zoccolo metallo
 Metal skirting
 Socle métal
 Sockel aus Metal
 Rodapié en metal
 Металлический цоколь



*upon request

Executive Cabinets Collection

Sinetica

IT · Executive Cabinets fa dello stile il suo punto di forza e dona all'ufficio un'immagine brillante e immediatamente riconoscibile. La collezione include al suo interno arredi di design dotati di un aspetto ricercato ed elegante, ideale per gli ambienti executive.

EN · Style is the strength of the Executive Cabinets collection: it provides the office with a smart and immediately recognisable image. The collection includes designed pieces of furniture with a refined and elegant aspect, which makes it an ideal option for the executive environments.

FR · La collection d'armoires modulaires Executive Cabinets fait du style son point fort et donne au bureau une image forte et immédiatement reconnaissable. La collection comprend des meubles design à l'allure raffinée, et est idéale pour les ambiances de direction de haut niveau.

DE · Stil ist die Stärke der Executive Cabinets-Kollektion: Sie vermittelt dem Büro ein intelligentes und sofort erkennbares Image. Die Kollektion umfasst entworfene Möbelstücke mit einem raffinierten und eleganten Aspekt, was sie zu einer idealen Option für die Executive-Umgebung macht.

ES · La colección Executive Cabinets hace del estilo su punto fuerte y otorga a la oficina una imagen radiante y reconocible. La colección incluye adornos de diseño que le confieren un aspecto refinado y elegante, ideal para ambientes ejecutivos.

RU · Executive Cabinets делает стиль своей сильной стороной и придает офису блестящий и мгновенно узнаваемый образ. Коллекция включает дизайнерскую мебель с изысканным и элегантно внешним видом, идеально подходящую для неповторимой обстановки.



TYPE: Cabinets

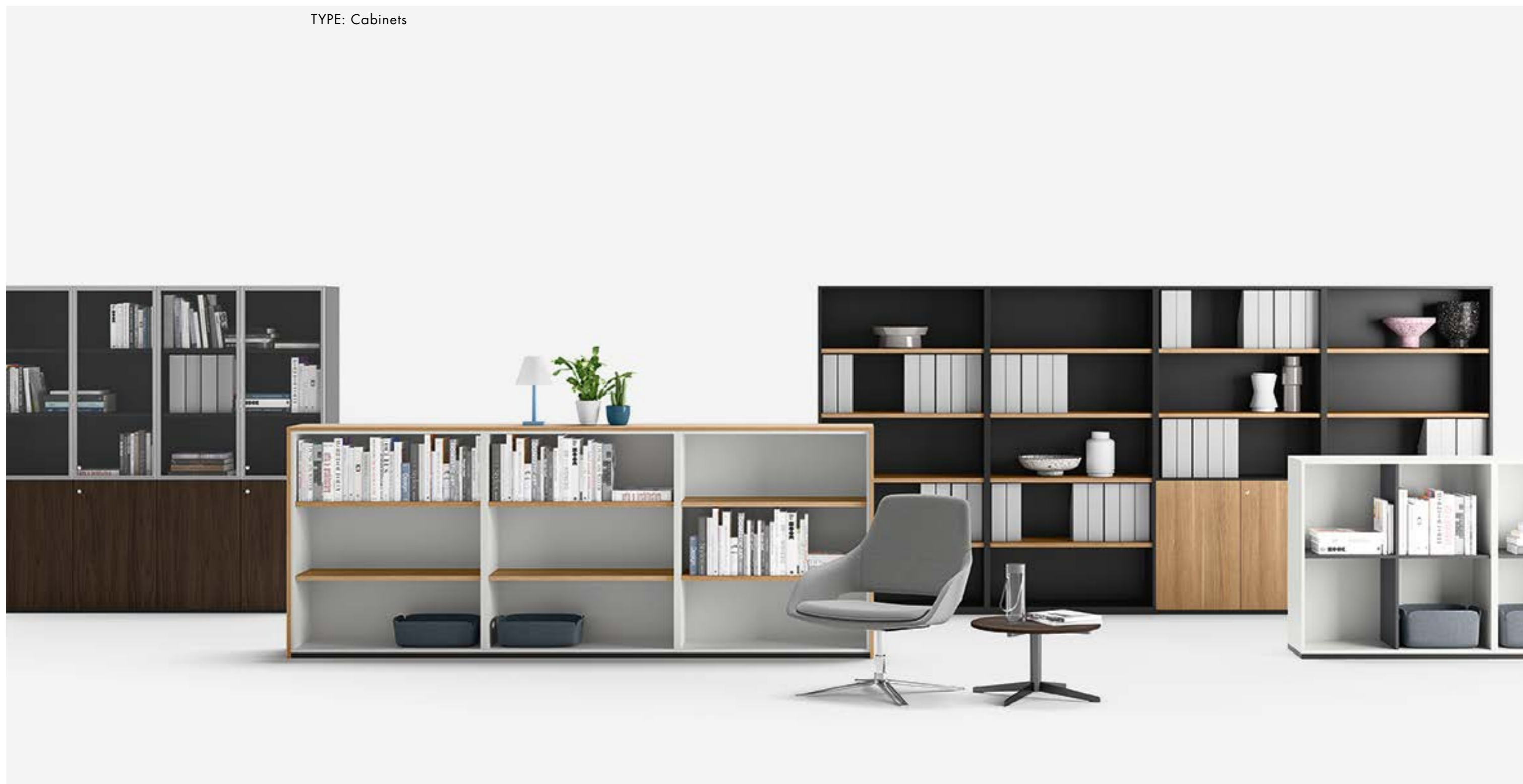

IT · Nati per essere abbinati ai sistemi direzionali questi armadi componibili si distinguono per il prestigio delle finiture e per dare vita ad ambienti impeccabili in ogni dettaglio.

EN · Born to be combined with the Sinetica executive systems, these modular cabinets display the prestige of the finishes to create an environment which is perfect in each single detail.

FR · Conçues pour être associées aux systèmes de direction, ces armoires modulaires se distinguent par la richesse de leurs finitions et pour créer des espaces parfaits.

DE · Diese modularen Schränke wurden für die Kombination mit den Sinetica Executive-Systemen entwickelt und zeigen das Prestige der Oberflächen, um eine Umgebung zu schaffen, die in jedem einzelnen Detail perfekt ist.

ES · Concebidos para complementarse con los sistemas direccionales, estos armarios modulares se caracterizan por la calidad de sus acabados y porque dan vida al ambiente en cada detalle.

RU · Созданные как системы хранения для кабинетов руководителей, эти модульные шкафы отличаются изящными отделками и приносят в офис жизнь и энергию, подчеркивая безупречный стиль во всех деталях.

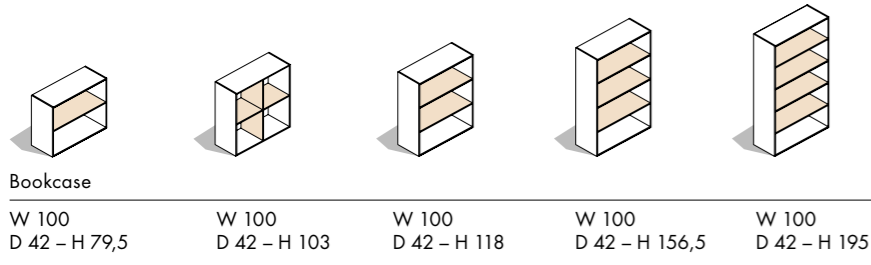

Bookcase
 W 100 D 42 – H 79,5 W 100 D 42 – H 103 W 100 D 42 – H 118 W 100 D 42 – H 156,5 W 100 D 42 – H 195

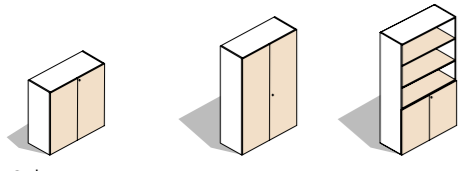

Cabinet
 W 100 D 44 H 79,5 / 103 / 118 W 100 D 44 H 156,5 / 195 W 100 D 44 H 195

con serratura / with lock

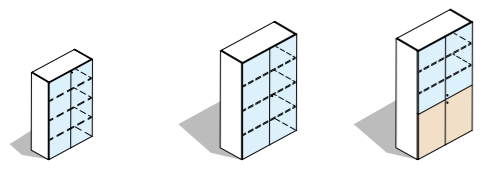

Cabinet with glass doors
 W 100 D 44 – H 118 W 100 D 44 – H 156,5 W 100 D 44 – H 195

con serratura / with lock

Finiture, Finishes, Finitions, Ausführungen, Acabados, Отделки

Struttura melaminico Melamine structure Structure melamine Korpus melamin Estructura en melamina Структура с меламиновым покрытием	02 06 13	
Ante legno Veneer doors Portes èbénisterie Tueren aus Holz Puerta en madera Деревянные дверцы	BE NE NS RC RN IC * IS *	
Ante melaminico Melamine doors Portes melamine Melamintueren Puerta en melamina Дверцы с меламиновым покрытием	51 52 53 54 55	
Ante laccato opaco Matt lacquered doors Portes laqué mat Matt lackierte Türen Puerta lacada mate Дверцы с матовым лакированным покрытием	LC01 LC02 LC18 LC19 NCS	
Ante con rivestimenti Doors with coverings Portes revêtues Verkleidungen von Türen Puerta con revestimientos Дверцы с покрытием	EP P	
Top & fianchi legno Wood top and sides Top & parements bois Platten & Seiten aus Holz Top y laterales en madera Столешница и боковины из дерева	BE NE NS RC RN IC * IS *	
Top & fianchi melaminico Melamine top and sides Top & parements mélamine Melaminbeschichtete Platten & Seiten Top y laterales en melamina Столешница и боковины с меламиновым покрытием	02 06 13 51 52 53 54 55	
Top e fianchi laccato opaco Matt lacquered top and sides Top & parements laqué mat Matt lackierte Platten & Seiten Top y laterales lacado mate Столешница и боковины с матовым лакированным покрытием	LC01 LC02 LC18 LC19 NCS	
Ante vetro Glass doors Portes verre Glastueren Puerta en vidrio Стеклопанные дверцы	73	
Telaio ante metallo Frame with metal doors Encadrement portes en métal Türrahmen aus Metall Marco de puerta en metal Металлические рамы для двери	36	
Zoccolo metallo Metal skirting Socle métal Sockel aus Metal Rodapié en metal Металлический цоколь	02	

*upon request

Dado Collection

Sinetica

IT · La collezione Dado propone soluzioni concrete per l'arredo modulare d'ufficio. Un sistema di moduli quadrati liberamente abbinabili e disponibili in tutte le finiture della collezione, per inserirsi in ogni situazione: dal direzionale agli ambienti living.

EN · The Dado Collection suggests concrete solutions for the modular office furniture. It has its roots in a system of squared modules, available in all of the finishes of this same collection, which can be combined and placed in a number of environments, from the directional to the living space.

FR · La collection Dado offre des solutions concrètes pour l'ameublement modulaire du bureau. Un système de modules carrés qui peuvent être librement combinés et disponibles dans toutes les finitions de la collection, pour s'adapter au bureau ou l'habitat.

DE · Die Dado-Kollektion schlägt konkrete Lösungen für die modularen Büromöbel vor. Es hat seine Wurzeln in einem System quadratischer Module, die in allen Ausführungen dieser Kollektion erhältlich sind und kombiniert und in einer Reihe von Umgebungen platziert werden können.

ES · La colección Dado propone soluciones concretas para la decoración modular de la oficina. Un sistema de módulos cuadrados que se pueden combinar libremente y que están disponibles en todos los acabados de la colección, se adaptan a cualquier ambiente, en el trabajo o en el hogar.

RU · Коллекция Dado предлагает конкретные решения для модульной офисной мебели. Система квадратных модулей, которые могут быть свободно объединены и доступны во всех отделках коллекции, соответствуют любой ситуации: от дирекции до жилых зон.



TYPE: Cabinets (h. 119,5 cm)

TYPE: Cabinets

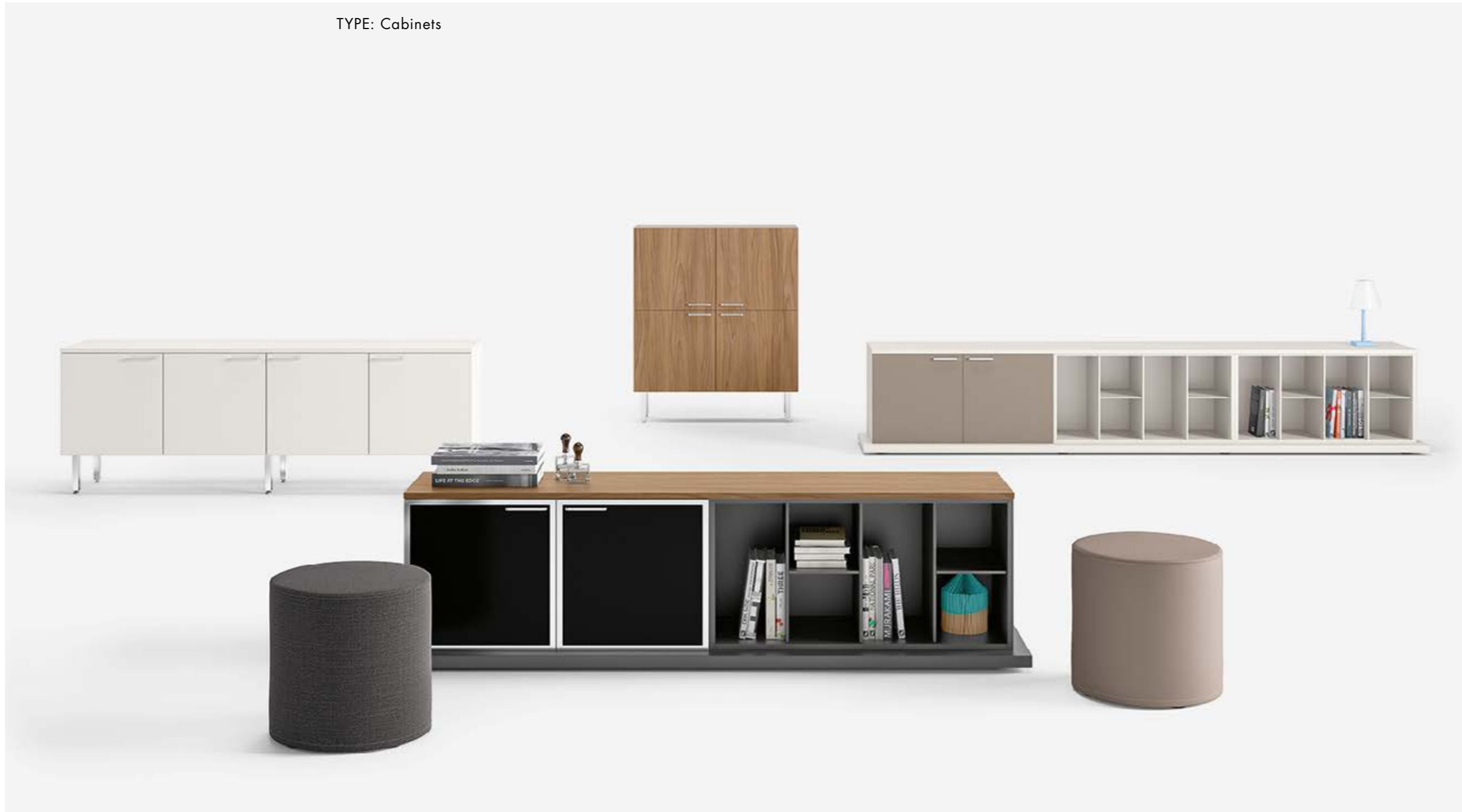

IT · L'estrema dinamicità parte dall'installazione infatti i moduli possono essere accostati a muro o centro stanza grazie a una schiena di rifinitura. La modularità garantisce la progettazione di composizioni vicine alle proprie necessità, moderne e smart.

EN · The dynamic nature has its origins in the setup: the modules can be placed either against the wall or at the centre of the room, thanks to an apposite finishing back. It is the modularity that guarantees the creation of smart compositions, able to meet every need.

FR · La modularité garantit la conception de compositions au plus près des besoins. En effet, les modules peuvent être combinés avec le mur ou posés au milieu de la pièce grâce à un dos de finition.

DE · Der Dynamik beginnt bei der Installation an. Die Module können dank einer passenden Rückseite an der Wand oder in der Mitte des Raums platziert werden. Die Modularität garantiert das Design von Kompositionen, die modern und intelligent Ihren Bedürfnissen erfüllen können.

ES · Su naturaleza modular hace de Dado una colección dinámica: sus muebles modulares pueden colgarse en la pared o ponerse en el centro de la sala. Es un sistema que se adapta a diferentes necesidades, moderno e inteligente.

RU · Исключительный динамизм начинается с установки и модули могут быть размещены в стене или в середине комнаты благодаря стенке. Модульность гарантирует дизайн композиций, соответствующий ожиданиям.



1



2



3

1	IT	Piedino
	EN	Foot
	FR	Pied
	DE	Fuss
	ES	Pie
	RU	Круглая нога

2	IT	Pedana
	EN	Platform
	FR	Base
	DE	Sockel
	ES	Plataforma
	RU	Подножка

3	IT	Anta in vetro con telaio in metallo
	EN	Glass door with metal frame
	FR	Porte verre avec encadrement en métal
	DE	Glastür mit Metallrahmen
	ES	Puerta de cristal con marco en metal
	RU	Стеклянная дверь с металлическим каркасом

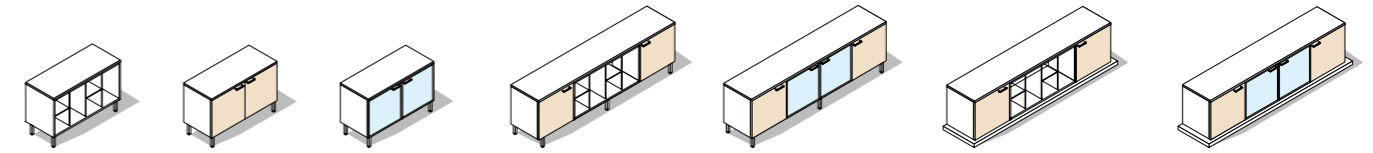

W 100 D 42 - H 69,5	W 100 D 44 - H 119,5	W 200 D 44 - H 69,5	W 210 D 50 - H 55,5
------------------------	-------------------------	------------------------	------------------------

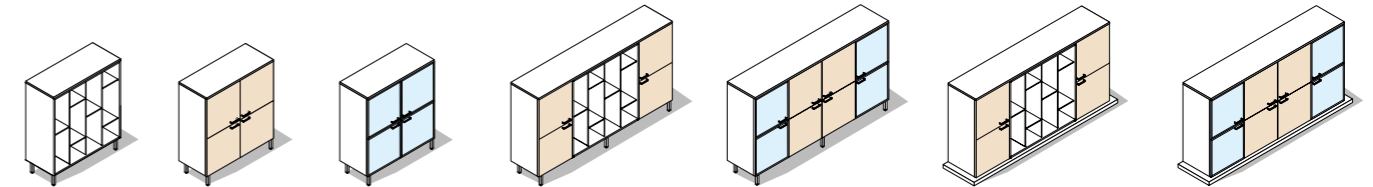

W 100 D 42 - H 119,5	W 100 D 44 - H 119,5	W 200 D 44 - H 119,5	W 210 D 50 - H 105,5
-------------------------	-------------------------	-------------------------	-------------------------

Finiture, Finishes, Finitions, Ausführungen, Acabados, Отделки

Struttura melaminico
Melamine structure
Structure melamine
Korpus melamin
Estructura en melamina
Структура с меламиновым покрытием

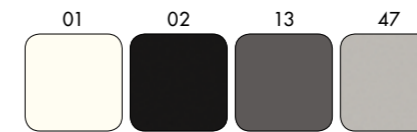

Ante, top e schiene legno
Wooden door, tops & backs
Portes, tops & dos bois
Türen, Platten & Rückenelemente aus Holz
Puerta, top y dorso en madera
Дверцы, столешницы и задние стенки с меламиновым покрытием

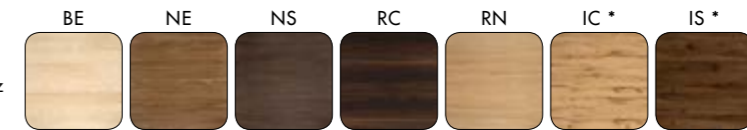

Ante, top e schiene melaminico
Melamine door, tops & backs
Portes, tops & dos mélamine
Melaminbeschichtete Türen, Platten & Rückenelemente
Puerta, top y dorso en melamina
Дверцы, столешницы и задние стенки из дерева



Ante, top e schiene laccato opaco
Ante, top & schiene laccato opaco
Portes, tops & dos laqué mat
Matt lackierte Türen, Platten & Rückenelemente
Puerta, top y dorso lacado mate
дверцы, столешницы и задние стенки с матовой лаковой поверхностью



Ante vetro
Glass doors
Portes verre
Glastueren
Puerta en vidrio
Стеклянные дверцы

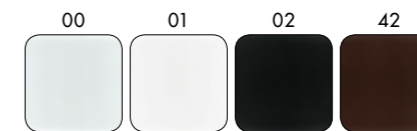

Ante con rivestimenti
Doors with coverings
Portes revêtues
Verkleidungen von Türen
Puerta con revestimientos
Дверцы с покрытием

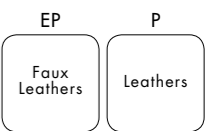

*upon request

Operative Cabinets Collection

IT · Essenzialità e universalità sono le caratteristiche fondamentali di questi contenitori, proposti in una molteplicità di dimensioni e tipologie, sempre con una caratteristica in comune: la qualità formale, materiale e funzionale di Sinetica.

EN · Simplicity and universality are the key aspects of these containers, available in a variety of sizes and models, but always keeping a common feature: Sinetica's formal, material and functional quality.

FR · Minimalisme et universalité sont les caractéristiques fondamentales de ces rangements proposés en plusieurs dimensions et typologies, avec une caractéristique commune: la qualité formelle, matérielle et fonctionnelle de Sinetica.

DE · Einfachheit und Universalität sind die Hauptaspekte dieser Behälter, die in einer Vielzahl von Größen und Modellen erhältlich sind, aber immer ein gemeinsames Merkmal aufweisen: Die Form, Material und Funktionalität von Sinetica.

ES · Simplicidad y universalidad son las características fundamentales de estas soluciones de almacenamiento, propuestas en una gran variedad de tamaños y tipologías, pero siempre con una característica común: la calidad en la forma, en los materiales y en la funcionalidad de Sinetica.

RU · Простота и универсальность являются основными характеристиками коллекции Standard, предлагаемой в широком размерном ряде и различных вариантах исполнения, но имеющей одну общую черту: качество формы, материалов и функциональность от компании Sinetica.

Sinetica



TYPE: Cabinet (h. 79,5 cm)

Operative Cabinets Collection

IT · Conservare e organizzare documenti e informazioni costituisce un'attività essenziale all'interno dei luoghi di lavoro, Operative Cabinets risponde all'esigenza di avere a disposizione un archivio sempre ordinato e facilmente consultabile.

EN · Filing and organising documents and information is one of the essential activities in the workplace. The Operative Cabinets collection meets the need of having a well organised and easy-to-consult archive.

FR · Conserver et organiser dossiers, documents et informations constitue une activité professionnelle essentielle. La collection Operative Cabinets répond à l'exigence d'avoir à disposition des archives toujours en ordre et facilement consultables.

DE · Die Ablage und Organisation von Dokumenten und Informationen ist eine der wesentlichen Tätigkeiten am Arbeitsplatz. Die Sammlung der operativen Schränke erfüllt das Bedürfnis nach einem gut organisierten und leicht abrufbaren Archiv.

ES · Poder conservar y organizar los documentos y la información es esencial en un ambiente de trabajo. La colección Operative Cabinets le permite tener siempre sus archivos en orden y que pueda consultarlos con facilidad.

RU · Хранение и организация документов и информации является важным видом деятельности на рабочем месте. Operative Cabinets отвечают на требование всегда иметь упорядоченный и легко доступный архив.

TYPE: Cabinets (h. 195 cm)

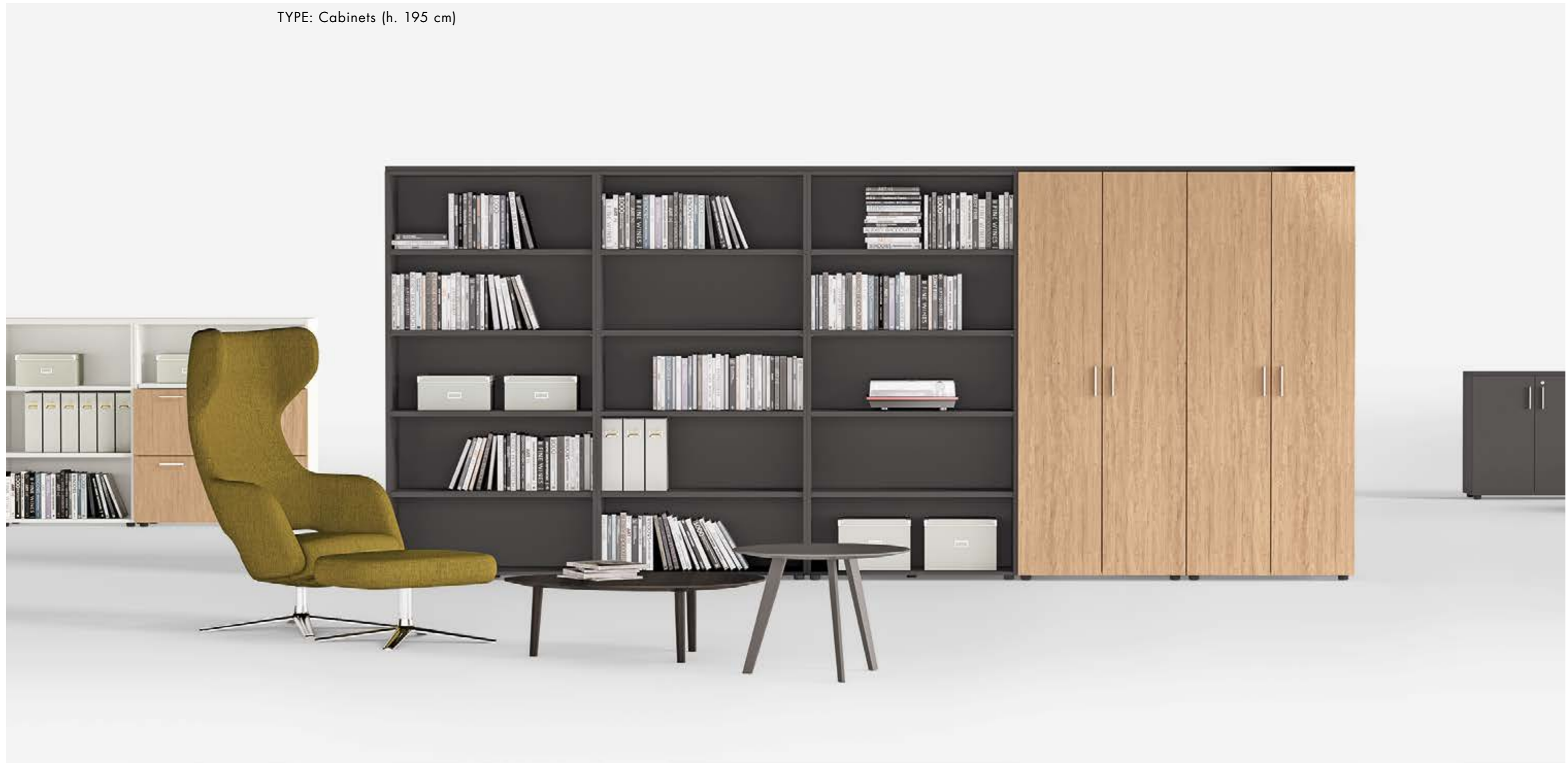

TYPE: Cabinets (h. 118 cm)



1 IT *Maniglia e serratura*
 EN *Handle and lock*
 FR *Poignée et serrure*
 DE *Griff und Schloss*
 ES *Tirador Y cerradura*
 RU *Ручка и замок*



2 IT *Modulo armadio spogliatoio*
 EN *Wardrobe cabinet module*
 FR *Module armoire vestiaire*
 DE *Umkleidekabinemodul*
 ES *Módulo de cambio de habitación*
 RU *Модуль шкафа-гардероба*

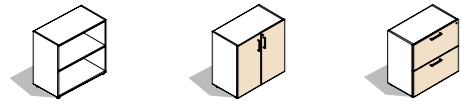

Cabinets H 79,5

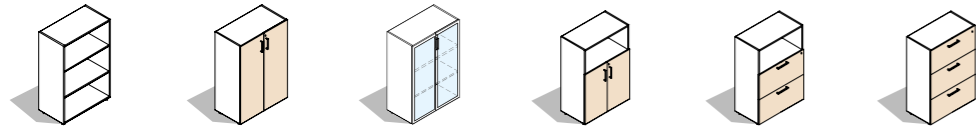
W 80 / 100
D 42W 80 / 100
D 44W 80 / 100
D 44

Cabinets H 118

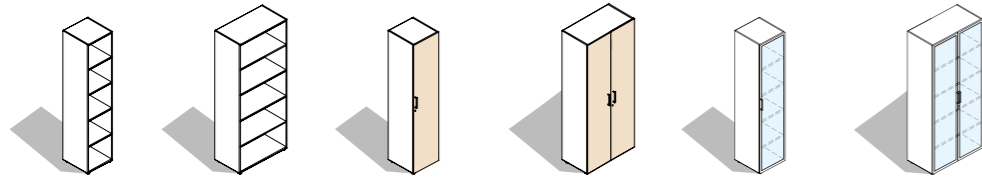
W 80 / 100
D 42W 80 / 100
D 44W 80 / 100
D 44W 80 / 100
D 44W 80 / 100
D 44W 80 / 100
D 44

Cabinets H 156,6 / 195

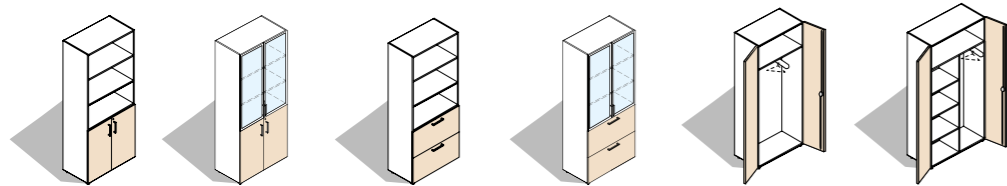
W 40 / 50
D 42W 80 / 100
D 42W 40 / 50
D 44W 80 / 100
D 44W 40 / 50
D 44W 80 / 100
D 44

Cabinets H 195

W 80 / 100
D 44W 80 / 100
D 44W 80 / 100
D 44W 80 / 100
D 44W 80 / 100
D 44W 80 / 100
D 44

Finiture, Finishes, Finitions, Ausführungen, Acabados, Отделки

Struttura melaminico
Melamine structure
Structure melamine
Korpus melamin
Estructura en melamina
Структура с меламиновым покрытием

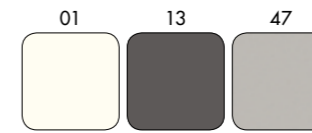

Ante melaminico
Melamine doors
Portes melamine
Melamintueren
Puerta en melamina
Дверцы с меламиновым покрытием



Ante vetro
Glass doors
Portes verre
Glastueren
Puerta en vidrio
Стеклянные дверцы



Telaio ante vetro
Frame with glass doors
Encadrement portes vitrées
Türrahmen aus Glas
Marco de puerta en cristal
Стеклянные рамы для двери



Ripiani melaminico
Melamine shelves
Etageres en melamine
Melamin fachboeden
Estantes en melamina
Полки с меламиновым покрытием

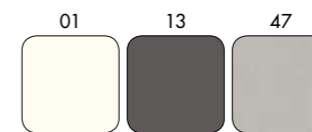

Ripiani metallo
Metal shelves
Etageres en metal
Metall fachboeden
Estantes metalicos
Металлические полки

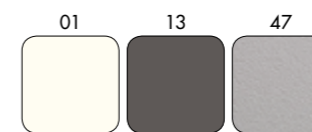

Maniglie metallo
Metal handles
Poignées métal
Metallgriffe
Tiradores en metal
Металлические ручки



Use Me Collection

Sinetica

IT · I complementi ideali per ampliare l'arredo di postazioni di lavoro, una collezione organica per l'organizzazione dello spazio che include armadietti, recycling point e mobili spina, ma anche arredi di servizio, cassettiere e armadi per l'archiviazione. Grazie alla collezione Use Me il lavoro di ogni giorno diventa più semplice, produttivo e smart.

EN · Use Me collection is the ideal complement to expand the furnishing of the workstations; with its cabinets, recycling point, plug units, service pieces of furniture, drawers and storage units, Use Me is a complete collection for the organisation of the space. Thanks to its several different elements, everyday work becomes easier, smarter and more productive.

FR · Pas seulement un système d'archivage, mais un outil d'organisation de l'espace et du travail qui comprend des meubles de rangement ou d'archivage, des caissons, recycling point et meubles partagés et connectés. Grâce à la collection Use Me, le travail journalier devient plus simple, productif et smart.

DE · Die Use Me Kollektion ist die ideale Ergänzung, um die Ausstattung der Arbeitsplätze zu erweitern. Use Me ist mit seinen Schränken, Recyclingstellen, Steckereinheiten, Servicemöbeln, Schubladen und Lagereinheiten eine vollständige Kollektion für die Raumorganisation. Die tägliche Arbeit wird durch verschiedene Elemente einfacher, intelligenter und produktiver.

ES · Son los complementos ideales a la hora de añadir mobiliario a la oficina. Es una colección que incluye aparadores, puntos de reciclaje, enchufes, casilleros y archivadores. Gracias a la colección Use Me, el trabajo de cada día se simplifica y llega a ser más productivo y eficaz.

RU · Идеально дополняет расширение мебели рабочих мест, это органическая коллекция для организации пространства, которая включает в себя шкафчики, пункты переработки и мебель для штепселей, но и также служебную мебель, комоды и картотечные шкафы. Благодаря коллекции Use Me повседневная работа становится проще, продуктивнее и быстрее.



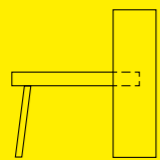

Integrabile con collezioni Diamond Evo, Frame Evo e Stay / Can be integrated with Diamond Evo, Frame Evo and Stay collections

IT · Use Me risolve diverse esigenze di archiviazione con un unico sistema modulare, interpretando la serialità come un fattore di innovazione e trasformazione. La compatibilità con gli altri prodotti, lo rende uno strumento d'arredo trasversale, capace di unire la funzione di contenimento con quella di progettazione e gestione dello spazio.

EN · With its modular system, the Use Me collection meets every storage need, transforming sequences into innovation. The adaptability of the Use Me collection to all of the other Sinetica items makes it an interesting furnishing tool, which fulfils both the function of a container and the function of the organization and design of the space.

FR · Use Me résout les besoins de classement avec un système modulaire unique, interprétant la sérialité comme un facteur d'innovation et transformation. La compatibilité avec les autres gammes en fait un outil d'aménagement capable de répondre aux exigences de classement, ameublement et gestion de l'espace.

DE · Mit dem modularen System erfüllt die Kollektion Use Me alle Archivierungsanforderungen. Die Anpassungsfähigkeit dieser Kollektion an alle anderen Artikel macht sie zu einem interessanten Einrichtungselement, das sowohl die Funktion eines Behälters als auch der Planung und Gestaltung des Raumes erfüllt.

ES · Use Me propone varias soluciones de almacenaje con un sistema modular innovador y transformador. Su afinidad con los otros productos hace que esta colección sea interesante y capaz de hacer frente a las exigencias de almacenaje y gestión del espacio.

RU · Use Me решает различные задачи хранения с помощью единой системы, интерпретируя последовательность как фактор преобразований. Совместимость с другими изделиями делает его инструментом для мебелировки, способным сочетать функции размещения с функциями проектирования пространством.

Use Me Collection

IT · I contenitori Use Me possono diventare il punto focale di una postazione individuale, replicabile in serie o personalizzabile in molteplici varianti, per creare i più diversi scenari operativi.

EN · The Use Me containers are able to become the key point of an individual workstation, which can be repeated in a series or customised in different varieties, with the result of creating different operative scenarios.

FR · Les rangements Use Me peuvent devenir le point central d'un poste individuel, répliquable en série ou personnalisable pour créer les scénarios de fonctionnement les plus divers.

DE · Die Use-Me-Container können zum Schlüsselpunkt einer einzelnen Workstation werden, die in einer Reihe wiederholt oder in verschiedenen Varianten angepasst werden kann, wodurch verschiedene operative Szenarien erstellt werden.

ES · Los espacios de almacenamiento de Use Me pueden convertirse en elemento clave del área de trabajo, pues se puede personalizar con múltiples soluciones, pudiendo crear de esta manera una multitud de espacios posibles.

RU · Контейнеры Use Me могут стать фокусной точкой личного пространства, с серийными репликами или индивидуально, в многочисленных вариантах, для создания самых разнообразных рабочих сценариев.

TYPE: Hub (h. 74 / 159,9 cm)

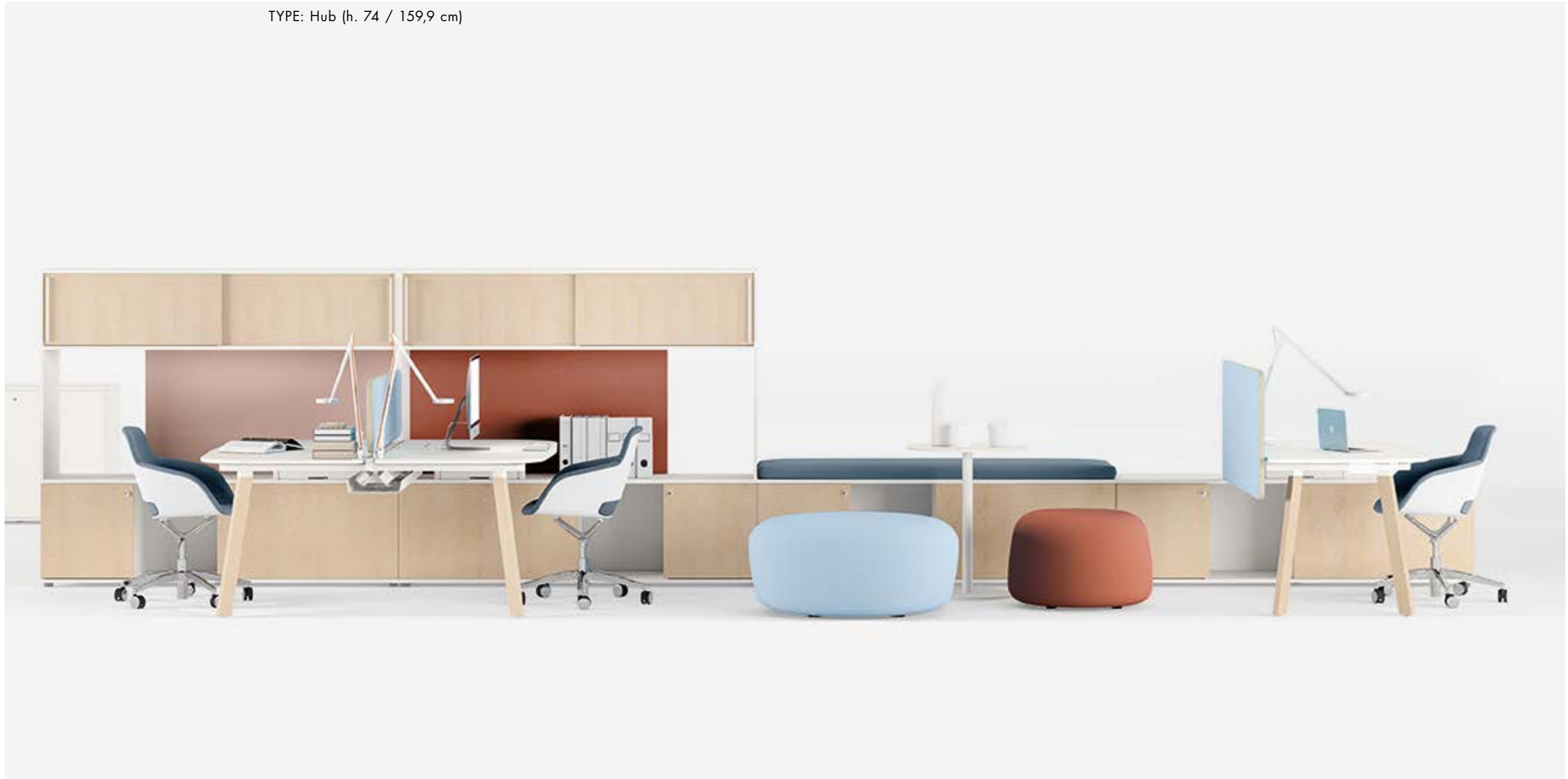



1 IT *Cassetto sospeso interno*
 EN *Suspended internal drawer*
 FR *Tiroir suspendu interne*
 DE *Innere hängende Schublade*
 ES *Cajón suspendido interna*
 RU *Внутренний подвесной ящик*

2 IT *Armadietti personali*
 EN *Personal lockers*
 FR *Armoires personnelles*
 DE *Schließfächer*
 ES *Armarios personales*
 RU *Индивидуальные шкафчики*

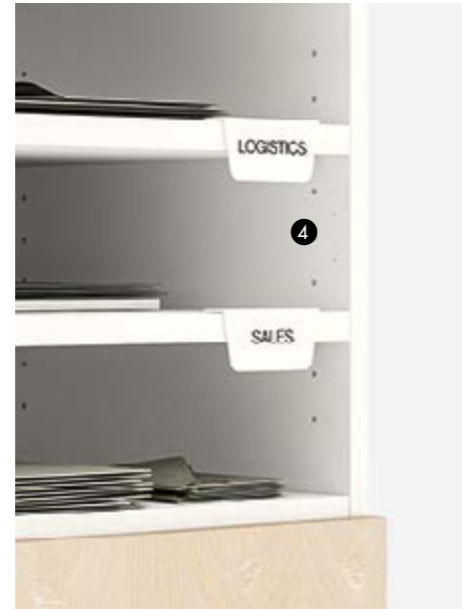

3 *Recycling point*

4 *Pigeonhole*

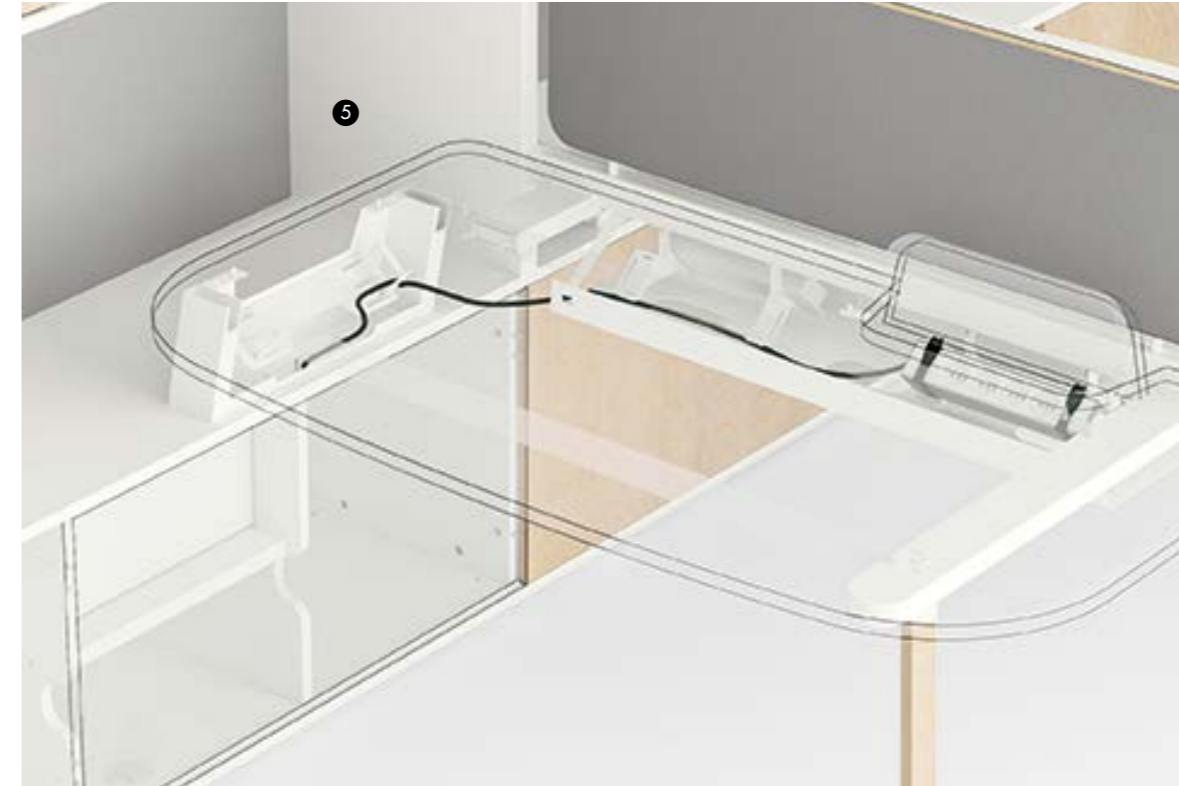

5 IT *Cablaggio*
 EN *Wiring*
 FR *Câblage*
 DE *Verkabelung*
 ES *Cablaje*
 RU *Проводка*

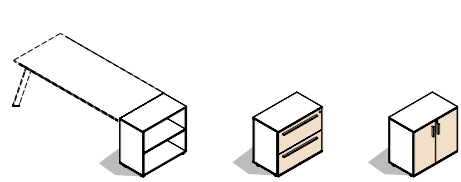

Side cabinet

W 80
D 46 – H 74

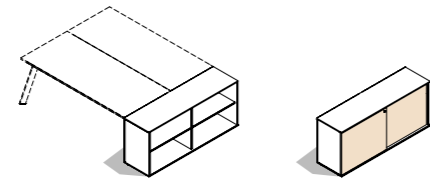

W 165
D 46 – H 74

integrabile con
contenitori Use
Me / can be
integrated with
Use Me cabinets

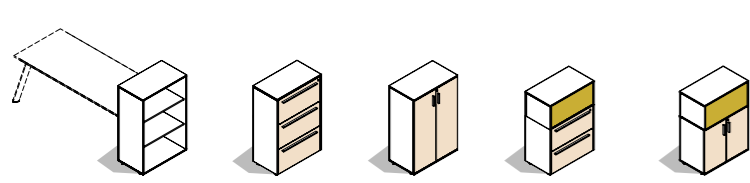

W 80
D 46 – H 121,5

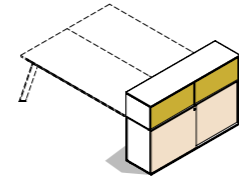

W 165
D 46 – H 121,5

integrabile con
contenitori Use
Me / can be
integrated with
Use Me cabinets

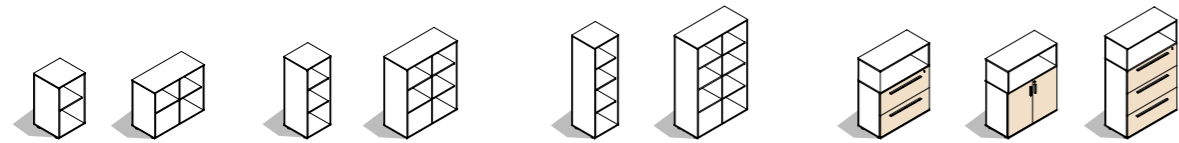

Cabinet

W 50 / 100
D 46
H 83,1

W 50 / 100
D 46
H 121,5

W 50 / 100
D 46
H 159,9 / 198,3

W 100
D 46
H 121,5 / 159,9

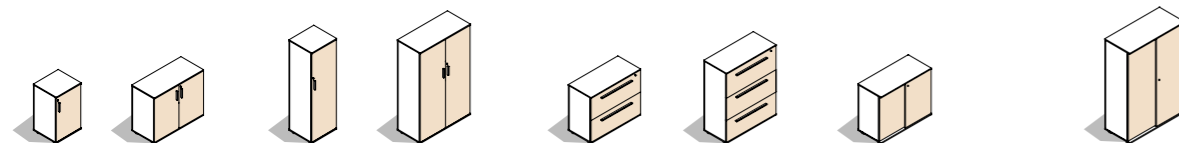

W 50 / 100
D 46
H 83,1 / 121,5

W 50 / 100
D 46
H 159,9 / 198,3

W 100
D 46
H 83,1

W 100
D 46
H 121,5

W 100 / 120 / 160
D 46
H 83,1 / 159,9

W 100 / 120 / 160
D 46
H 159,9 / 198,3

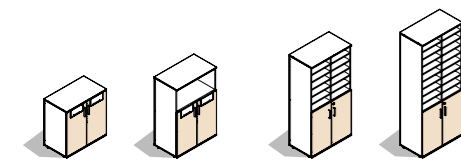

Recyclin point
W 100
D 46
H 83,1 / 121,5

Pigeonhole
W 100
D 46
H 159,9 / 198,3

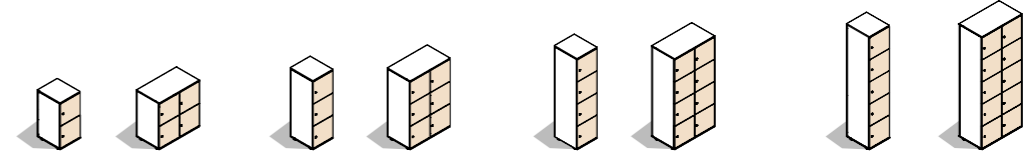

Personal locker

W 50 / 100
D 46
H 83,1

W 50 / 100
D 46
H 121,5

W 50 / 100
D 46
H 159,9

W 50 / 100
D 46
H 198,3

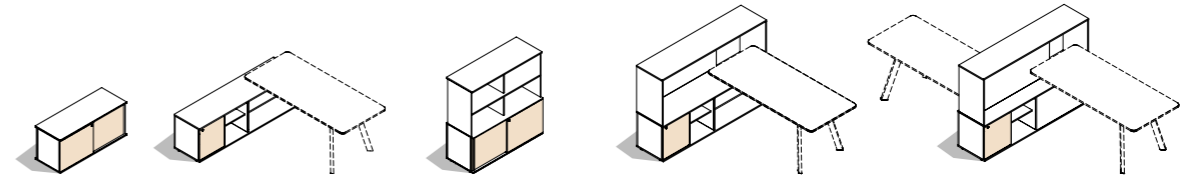

Hub

W 120 / 180
D 46 – H 54,5

W 120
D 46
H 121,5 / 159,9

W 180
D 46
H 121,5 / 159,9

integrabile con
contenitori Use
Me / can be
integrated with
Use Me cabinets

Finiture, Finishes, Finitions, Ausführungen, Acabados, Отделки

Struttura melaminico
Melamine structure
Structure melamine
Korpus melamin
Estructura en melamina
Структура с меламиновым
покрытием

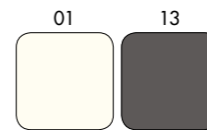

Ante melaminico
Melamine doors
Portes melamine
Melamintueren
Puerta en melamina
Дверцы с меламиновым
покрытием



Maniglie metallo
Metal handles
Poignées métal
Metallgriffe
Tiradores en metal
Металлические ручки

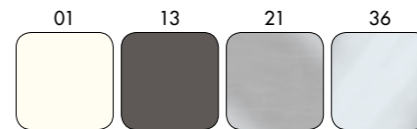

Rivestimenti
Coverings
Revêtements
Beschichtungen
Revestimentos
Покрытия

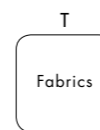

Drawers Collection

Sinetica

IT · Cassettiere e mobili di servizio che vanno oltre la semplice funzione di contenitori, contribuendo a personalizzare ed organizzare l'ambiente di lavoro, con una scelta completa di dimensioni e materiali: metallo, legno, melaminico o laccato.

EN · The drawers and the service units go beyond their simple function of containers: they help to customize and organize the working environment, taking advantage from a complete choice of materials – metal, wood, melamine or lacquer, which can be applied to different dimensions.

FR · Caissons et meubles retour mobiles qui vont au-delà de la simple fonction de conteneurs, permettant de personnaliser et organiser l'environnement de travail, avec un large choix de dimensions et matériaux: métal, bois, mélamine ou laque.

DE · Die Schubladen und die Serviceeinheiten gehen über die einfache Funktion von Containern hinaus: Sie helfen bei der Anpassung und Organisation der Arbeitsumgebung und profitieren von einer umfassenden Materialauswahl die in verschiedenen Abmessungen eingesetzt werden können.

ES · Cajoneras y muebles de servicio cuya función va más allá del simple almacenaje. Drawers ayuda a personalizar y organizar el espacio de trabajo con la posibilidad de elegir entre diferentes dimensiones y materiales: metal, madera, melamina o lacado.

RU · Кассетницы и служебная мебель, выходящие за рамки простой функции контейнеров, помогают персонализировать и организовать рабочую среду с полным выбором размеров и материалов: металл, дерево, меламин или лак.



TYPE: Drawer and service unit



IT · Le cassettiere Drawers si adattano a locali di ogni dimensione e si integrano con l'arredo e i mobili già presenti. Gli ambienti, in questo modo, si arricchiscono di un supporto dall'elevata valenza funzionale e produttiva.

EN · Due to their capacity of mingling with the already existing pieces of furniture, the Drawers can be adapted to every space, either small or big. In this way, the environments where they are placed gain a strong functional and productive support.

FR · La collection de caissons Drawers s'adapte à toute taille de pièce et s'intègre aux meubles et équipements existants. Ainsi les espaces s'enrichissent d'un support à haute valeur fonctionnelle et productive.

DE · Aufgrund ihrer Mischbarkeit mit den bereits vorhandenen Möbeln können die Schubladen an jeden Raum angepasst werden, egal ob klein oder groß. Auf diese Weise erhalten die Umgebungen, in denen sie sich befinden, eine starke funktionale und produktive Unterstützung.

ES · Las cajoneras Drawers se adaptan a espacios de diferente tamaño y se integran con la decoración y el mobiliario ya presente. Las zonas de trabajo se complementan con un apoyo de gran valor funcional y productivo.

RU · Кассетницы Drawers адаптируются к всех помещениям и совмещаются с уже имеющейся мебелью. Следовательно, интерьер обогащается поддержкой высокой функциональности и производительности.



1	IT	Classificatore
	EN	Classifier
	FR	Classeur ds
	DE	Haengeregister-gestell
	ES	Archiviador
	RU	Картотечный шкаф

2	IT	Mobile di servizio
	EN	Cabinet skirting
	FR	Meuble retour
	DE	Technichcontainer
	ES	Movil de servicio
	RU	Приставка подкатная



Drawers unit

W 42
D 56 – H 55

W 50,5
D 51 – H 55

Metal drawers unit

W 42
D 56 – H 55

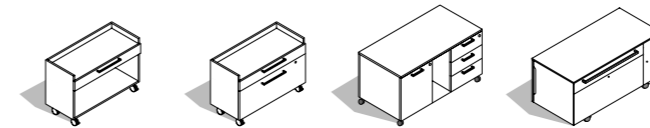

Service unit

W 99,6
D 46 – H 69

W 110
D 57 – H 62

W 125,5
D 60 – H 64

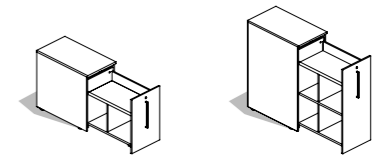

Pull-out tower unit

W 44
D 80 – H 74 / 113

Finiture, Finishes, Finitions, Ausführungen, Acabados, Отделки

Struttura & frontali legno
Wooden structure & doors
Corps & façades bois
Struktur & Vorderseiten aus Holz
Estructura y frontal en madera
Деревянная структура и фасады

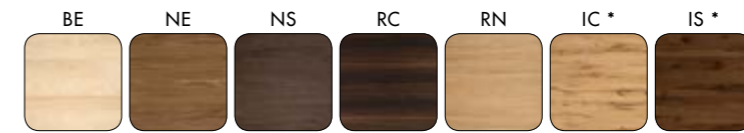

Struttura & frontali melaminico
Melamine structure & doors
Corps & façades mélamine
Melaminbeschichtete Struktur & Vorderseiten
Estructura y frontal en melamina
Структура и фасады с меламиновым покрытием



Struttura e frontali laccato opaco
Matt lacquered structure & doors
Corps & façades laqué mat
Matt lackierte Struktur & Vorderseiten
Estructura y frontal lacado mate
Структура и фасады с матовым лакированным покрытием



Struttura e frontali metallo
Metal structure & doors
Corps & façades métal
Struktur & Vorderseiten aus Metall
Estructura y frontal en metal
Металлическая структура и фасады



Maniglie metallo
Metal handles
Poignées métal
Metallgriffe
Tiradores en metal
Металлические ручки



*upon request

Libro Collection

Sinetica

IT · Libro è una libreria componibile giocata su moduli quadrati o rettangolari, con ripiani, schienali e box contenitori, per risolvere le più diverse esigenze di organizzazione del lavoro e dello spazio, in qualsiasi contesto.

EN · Libro is a modular bookcase which bases its structure on square and rectangular modules, as well as shelves, backs and box containers, thus allowing the organisation of work and space in any possible context.

FR · Libro est une bibliothèque modulaire qui joue avec des modules carrés ou rectangulaires, des tablettes, des dos et des niches avec portes, pour satisfaire les différentes exigences d'organisation du travail et de l'espace.

DE · Libro ist ein modulares Bücherregal, das seine Struktur auf quadratischen und rechteckigen Modulen sowie Regalen, Rücken und Kastencontainern aufbaut und so die Organisation von Arbeit und Raum in jedem möglichen Kontext ermöglicht.

ES · Libro es una librería modular compuesta por piezas cuadradas o rectangulares, estantes, respaldos y cajas archivadoras que dan solución a cualquier necesidad, en cualquier lugar.

RU · Модульный стеллаж, собираемый из элементов квадратной и прямоугольной формы, соответствует требованиям по организации офисного пространства: от зон работы сотрудников и кабинетов руководителей до архивов, зон ожидания и комнат для отдыха.



TYPE: Bookcase (h. 254,4 cm)



IT · Un nuovo modo di pensare alla libreria che da oggetto statico diventa sistema componibile capace di rinnovarsi in configurazioni basate su moduli, scaffali, schienali e contenitori. Una struttura arricchita da box contenitori con il sistema di apertura push & pull.

EN · Libro re-invents the way we think about office bookcases: from a static object, the bookcase itself turns into a modular system with the possibility of renewing its configuration with shelves, back panels and storage units. The structure is enriched by push & pull storage boxes.

FR · Une nouvelle façon de penser la bibliothèque, qui d'un objet statique devient un système modulaire qui se renouvelle dans configurations basées sur modules, niches ouvertes et fermées. Une structure enrichie de portes au système d'ouverture push-pull.

DE · Eine neue Art, über das Bücherregal nachzudenken, das aus einem statischen Objekt ein modulares System wird, das sich in Konfigurationen von Modulen, Regalen, Rückwänden und Elementen erneuern kann. Eine Struktur, die mit Boxmodulen mit Push&Pull Öffnungssystem angereichert ist.

ES · Libro es el nuevo modo de concebir la librería: a partir de una base estética, se crea un sistema que puede actualizarse con nuevos módulos y espacios para almacenaje. Una estructura formada por estantes y cajas para almacenar con sistema push-pull.

RU · Этот книжный шкаф для офиса, который из статического объекта превращается в модульную систему, способную обновляться в конфигурациях, основанных на модулях, полках, спинках и контейнерах. Эта структура имеет ящики для хранения с системой открывания push & pull.

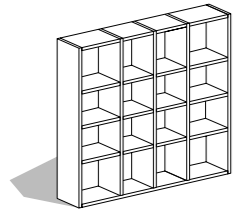

Bookcase

W 200
D 39,4 – H 200,5

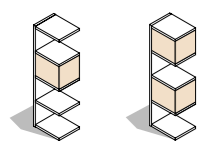

Module H 171,2

W 50
D 39,4

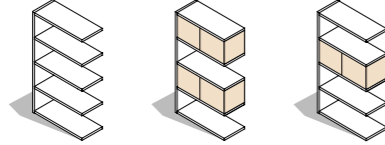

W 96,2
D 39,4

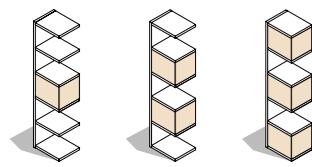

Module H 212,8

W 50
D 39,4

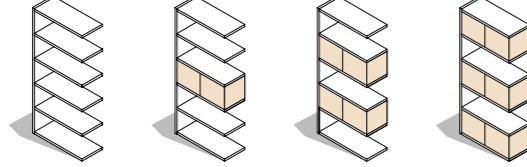

W 96,2
D 39,4

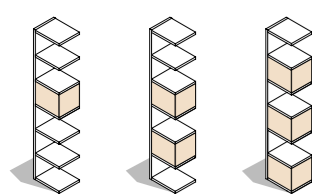

Module H 254,4

W 50
D 39,4

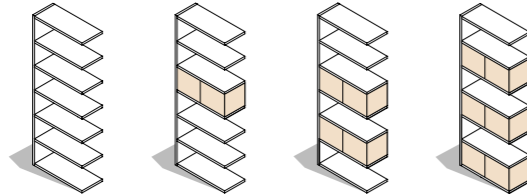

W 96,2
D 39,4

Finiture, Finishes, Finitions, Ausführungen, Acabados, Отделки

Struttura melaminico
Melamine structure
Structure melamine
Korpus melamin
Estructura en melamina
Структура с меламиновым покрытием



Struttura laccato
Lacquered structure
Structure laquée
Korpus lackiert
Estructura en lacado
Структура с лакированным покрытием



Ante e schiene melaminico
Melamine doors & backs
Portes & dos mélamine
Melaminbeschichtete Türen & Rückenelemente
Puerta y dorso en melamina
Дверцы и задние стенки с меламиновым покрытием

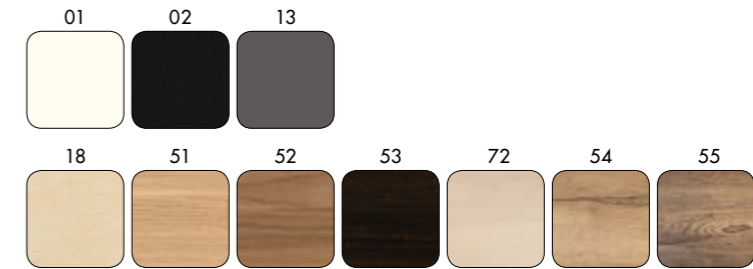

Ante e schiene laccato
Laquered door & backs
Porte & dos laqué
Lackierte Türen & Rückenelemente
Puerta y dorso lacado
Дверцы и задние стенки с лакированным покрытием



Ante e schiene legno
Wooden tops & backs
Tops & dos bois
Türen & Rückenelemente aus Holz
Puerta y dorso en madera
Дверцы и задние стенки с лакированным покрытием

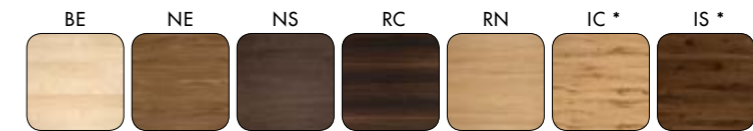

*upon request

IT · Un progetto originale e senza compromessi, che decora e arreda gli ambienti consentendo la creazione di composizioni sempre nuove. Wire è una libreria modulare con ripiani sospesi che creano un senso di aereo dinamismo, abbinati a box contenitori assolutamente minimali.

EN · An original project with no compromises that decorates and designs the environments allowing the creation of constantly new compositions. Wire is a modular bookcase with suspended shelves that create a sense of aerodynamics combined with minimalistic storage boxes.

FR · Un projet original et sans compromis qui décore et meuble les espaces, permettant la création de compositions toujours nouvelles. Wire est une bibliothèque modulaire avec des étagères suspendues très aériennes combinées à des niches fermées au design minimal.

DE · Ein originelles Projekt ohne Kompromisse, das die Umgebungen dekodiert und gestaltet, sodass ständig neue Kompositionen erstellt werden können. Wire ist ein modulares Bücherregal mit aufgehängten Regalen, die Aerodynamik in Kombination mit minimalistischen Aufbewahrungsboxen erzeugen.

ES · Un proyecto original y sin compromiso que decora y adorna el entorno permitiendo en todo momento la creación de nuevas composiciones. Es una librería modular con estanterías suspendidas que crea una idea de dinamismo aéreo combinado con casillas para almacenaje minimalistas.

RU · Модульная система хранения с полками, подвешенными на металлических опорах, создающих ощущение воздушности и динамики, дополняемая ящиками - Wire подходит для любого помещения и любой ситуации, благодаря возможности создания многочисленных композиционных решений.



Wire Collection

IT · Costituita da ripiani sospesi su tondini metallici, la libreria include box contenitori con meccanismo push & pull collocabili a piacere per tutta la lunghezza degli scaffali. Wire è posizionabile a muro o in centro stanza.

EN · With its suspended shelves on metal rods, the bookcase includes push & pull storage boxes, which can be placed along the entire length of the shelves at own will. Wire can be placed either against the wall or in the middle of a room.

FR · Composée d'étagères sur tiges de métal, la bibliothèque inclut des niches fermées avec porte et mécanisme push & pull. Wire peut être positionné contre un mur ou au centre d'une pièce.

DE · Das Bücherregal mit aufgehängten Regalen auf Metallstäben umfasst Push & Pull Aufbewahrungsboxen, die entlang der gesamten Länge der Regale nach Belieben aufgestellt werden können. Draht kann entweder an der Wand oder in der Mitte eines Raums platziert werden.

ES · Formada por estanterías suspendidas sobre varillas metálicas, la librería incluye casillas de almacenaje con sistema push-pull que se pueden colocar en cualquier sitio. Wire se puede colocar contra la pared o en el centro de la sala.

RU · Книжный шкаф, состоящий из полок, подвешенных на металлических стержнях, включает в себя ящики для хранения с двухтактным механизмом, который можно расположить по желанию по всей длине полок. Провод можно разместить на стене или в центре комнаты.

TYPE: Bookcase (h. 102 cm)



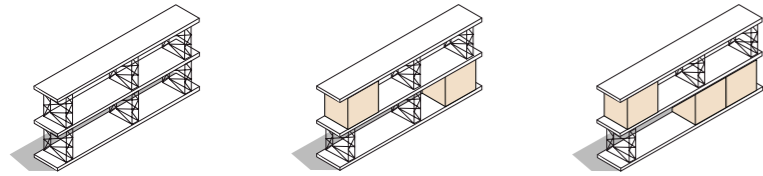

W 207,6
D 39,4 – H 102

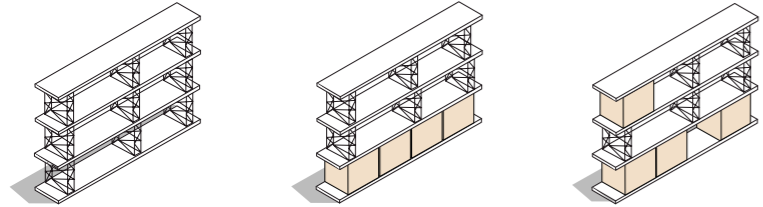

W 207,6
D 39,4 – H 150

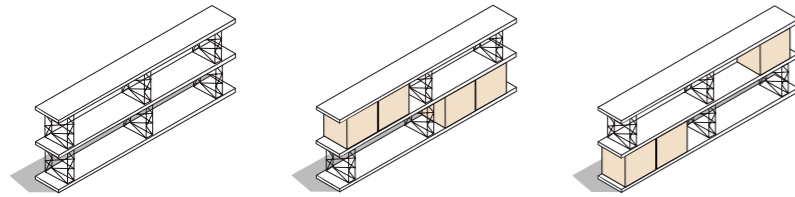

W 300
D 39,4 – H 102

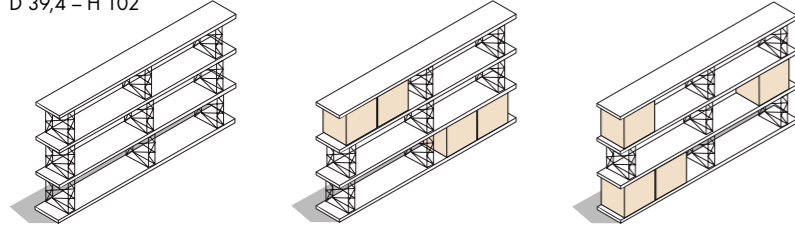

W 300
D 39,4 – H 150

Finiture, Finishes, Finitions, Ausführungen, Acabados, Отделки

Struttura melaminico
Melamine structure
Structure melamine
Korpus melamin
Estructura en melamina
Структура с меламиновым покрытием



Struttura laccato
Lacquered structure
Structure laquée
Korpus lackiert
Estructura en lacado
Структура с лакированным покрытием



Distanziali metallo
Metal spacer
Entretoises métal
Metall abstand
Riostra en metal
Проставки из металла

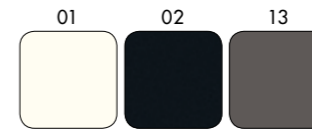

Ante e fianchi melaminico
Melamine doors and finish sides
Portes et paréments de finition mélamine
Tueren und Seiten aus Melamin
Puerta e lado en melamina
Дверцы и боковины с меламиновым покрытием

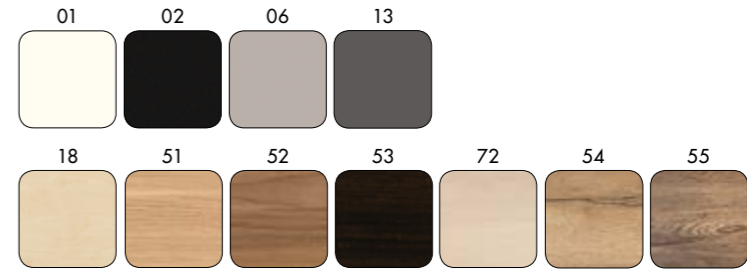

Ante e fianchi legno
Veneer doors and finish sides
Portes et paréments de finition ébénisterie
Tueren und Seiten aus Holz
Puerta e lado en madera
Деревянные дверцы и боковины

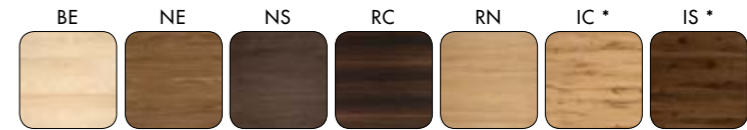

Ante e schiene laccato
Lacquered door & backs
Porte & dos laqué
Lackierte Türen & Rückenelemente
Puerta y dorso lacado
Двери и задние стенки с лакированным покрытием



Abacus Collection

Sinetica

IT · Abacus è il prodotto ideale per arredare gli ambienti direzionali di prestigio: la libreria gioca con ante scorrevoli che mostrano o celano in modo alternato i vani interni, permettendo una personalizzazione estetica.

EN · Abacus is the ideal item for the most prestigious executive environments: the bookcase plays with its sliding doors, either revealing or hiding its inside for an effective aesthetic personalization.

FR · Abacus est le produit idéal pour meubler les prestigieux espaces de direction: la bibliothèque joue avec des portes coulissantes qui montrent ou dissimulent alternativement les niches intérieures, permettant une personnalisation esthétique.

DE · Abacus ist der ideale Artikel zur Einrichtung der bedeutendsten Räumen der Geschäftsleitung: Das Bücherregal spielt mit Schiebetüren, die die Regale zeigen oder verbergen für eine erfolgreiche ästhetische Gestaltung.

ES · Abacus es el producto ideal para ambientes directivos: la librería juega con puertas correderas que pueden mostrar o esconder compartimentos interiores, permitiendo así una personalización estética.

RU · Abacus идеальный продукт для кабинетов руководителей: книжный шкаф словно играет раздвижными дверцами, которые демонстрируют или скрывают внутреннее содержимое, позволяя добиться эстетической индивидуальности.



Abacus Collection

IT · Una struttura in tinta unita con ante scorrevoli in melaminico, legno o laccate ideali per progettare al meglio l'impatto visivo del proprio ambiente. Un design che si integra in maniera immediata con il resto dell'arredamento, e che permette una efficiente organizzazione della propria documentazione.

EN · A solid color structure with melamine, veneer or lacquered sliding doors ideal to design the visual impact of the environment. A design that immediately merges with the rest of the furniture, and that allows to efficiently organise every type of documentation.

FR · Structure de teinte unie avec des portes coulissantes en finition mélaminée, laquée ou bois, idéale pour concevoir un rendu visuel adapté à votre environnement. Un design qui s'intègre aisément avec l'ensemble du mobilier et permet une organisation efficace de ses documents.

DE · Eine einfarbige Struktur mit Melamin-, Furnier- oder lackierten Schiebetüren, ideal für die visuelle Gestaltung der Umgebung. Ein Design, das sofort mit dem Rest des Möbels verschmilzt und jede Art von Dokumentation effizient organisieren kann.

ES · Una estructura monocolor con puertas correderas en melamina, madera o lacadas, ideales para crear un impacto visual. Un diseño que se integra perfectamente con el resto del mobiliario y que permite organizar eficazmente todos los documentos.

RU · Abacus Структура единого цвета с раздвижными дверцами из меламина, дерева или лакированных, идеально подходит для наилучшего визуального планирования своего рабочего места. Дизайн, который сразу же интегрируется с остальной мебелью и позволяет эффективно организовать документацию.

TYPE: Bookcase (h. 172 cm)



TYPE: Bench (h. 46 cm)



IT · La panca Abacus dotata di comodo cuscino, è un elemento multifunzionale che unisce situazioni tipiche dello smart working con ispirazioni del mondo living.

EN · With its comfy cushions, the Abacus bench turns into a multifunctional element combining smart work and everyday life.

FR · La bibliothèque Abacus en version basse avec coussin d'assise, est un élément multifonctionnel adapté au smart working comme à l'habitat.

DE · Mit ihren bequemen Kissen wird die Abacus-Bank zu einem multifunktionalen Element, das intelligentes Arbeiten und Alltag vereint.

ES · La librería Abacus en versión banco con un cómodo cojín es un elemento multifuncional que se adapta tanto al "smart working" como a la vida diaria.

RU · Книжный шкаф Abacus с удобной подушкой - это многофункциональный элемент, который сочетает в себе типичные умные рабочие ситуации с вдохновением от живого мира.

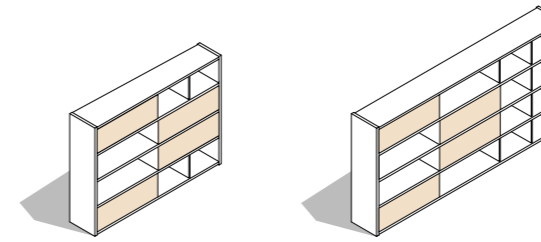

Bookcase

W 200
D 39 - H 172

W 295
D 39 - H 172



Bench

W 200
D 46 - H 46

W 295
D 46 - H 46

Finiture, Finishes, Finitions, Ausführungen, Acabados, Отделки

Struttura melaminico
Melamine structure
Structure melamine
Korpus melamin
Estructura en melamina
Структура с меламиновым покрытием



Struttura laccato
Lacquered structure
Structure laquée
Korpus lackiert
Estructura en lacado
Структура с лакированным покрытием

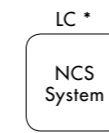

Ante legno
Veneer doors
Portes èbénisterie
Tueren aus Holz
Puerta en madera
Деревянные дверцы



Ante melaminico
Melamine doors
Portes melamine
Melamintueren
Puerta en melamina
Дверцы с меламиновым покрытием



Ante laccato
Lacquered doors
Portes laquées
Lackierte Türen
Puerta lacada
Дверцы с лаковым покрытием

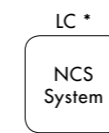

*upon request

Captain Collection

by Baldanzi e Novelli

Sinetica

IT · Il mondo, la vita, gli scenari cambiano ogni giorno. È finito il tempo degli spazi e dei ruoli rigidamente definiti. La tecnologia apre infinite possibilità di connettersi, produrre, collaborare e creare, dovunque e in qualsiasi momento.

EN · Everyday world, life and scenarios constantly change. The time of the rigidly defined roles is over. Technology offers endless opportunities to connect, produce, collaborate and create; everywhere, anytime.

TYPE: Captain Play



TYPE: Captain Line / Captain Line Soft



TYPE: Captain Welcome



TYPE: Captain Heaven / Captain Heaven Soft



TYPE: Captain Join



TYPE: Captain Lounge



FR · Le monde, la vie et les situations changent chaque jour. Le temps des espaces et des rôles figés est révolu. La technologie ouvre des possibilités infinies de se connecter, produire, collaborer et créer, partout et à tout moment.

DE · Alltag, Leben und Szenarien ändern sich ständig. Die Zeit der fest definierten Rollen ist vorbei. Technologie bietet unendlich viele Möglichkeiten zum Verbinden, Produzieren, Zusammenarbeiten und Gestalten jederzeit und überall.

ES · El mundo, la vida, las situaciones cambian cada día. El tiempo de los espacios y los roles estrictamente definidos se acabó. La tecnología ofrece infinitud de posibilidades para estar conectados, ser productivos, colaborar y crear, en cualquier momento y en cualquier lugar.

RU · Мир, жизнь, сценарии меняются каждый день. Время жестко определенных пространств и ролей прошло. Технология открывает безграничные возможности для подключения, производства, сотрудничества и создания в любом месте и в любой момент.

Captain Play

IT · Un concentrato di sapienza artigiana, tecnologia e design: Captain Play riesce a unire diversi stili per un incontro di idee che trova spazio ovunque. Un prodotto versatile che permette di creare diverse tipologie di seduta dal design personale, compatto e avvolgente.

EN · A concentration of artisan knowledge, technology and design: the Captain Play chair is a combination of different styles and ideas, which make it an ideal choice for different environments. A versatile product that allows to create different type of chairs maintaining a personal but cosy type of design.

FR · Un concentré de savoir-faire artisanal, de technologie et de design: Captain Play réussit à combiner différents styles qui trouvent leur place partout. Un siège polyvalent qui permet de créer différentes typologies avec un design propre, compact et enveloppant.

DE · Handwerkerwissen, Technologie und Design: Der Captain Play Stuhl ist eine Kombination aus verschiedenen Stilen und Ideen. Ein vielseitiges Produkt, mit dem verschiedene Stühle mit einem persönlichen, aber gemütlichen Design gestaltet werden können.

ES · Un concentrado de sabiduría artesana, tecnología y diseño: Captain Play supone una mezcla de estilos e ideas. Un producto versátil que permite crear diversas tipologías de asiento con un diseño propio, compacto y envolvente.

RU · В кресле Captain Play сочетаются умелая ручная работа, технология и дизайн, слились разные стилистические детали для единения идей в любых помещениях: коммерческих, офисных, конференц-залах и частных офисах специалистов.

TYPE: Play chairs and stools



Captain Play Collection

IT · Abbinando la scocca alle molteplici tipologie di basi non c'è praticamente limite alle soluzioni ottenibili. Giocando con un'ampia selezione di colori, rivestimenti e accessori, Captain Play risolve qualsiasi esigenza in casa, nel contract, in ufficio, negli ambienti collettivi e negli spazi outdoor.

EN · Combining the shell with the several available basis, it is possible to obtain a variety of items. Playing with a wide selection of colors, coatings and accessories, Captain Play turns into an ideal solution for every environment: at home, in the contract, in the office, in public areas, outdoors.

FR · Il est possible de combiner l'assise à différents types de pieds offrant ainsi des solutions pratiquement illimitées. Jouant avec un large choix de couleurs, revêtements et accessoires, Captain Play réponds à tous les besoins de la maison, du bureau, des espaces informels, publics et extérieurs.

DE · Kombiniert man die Schale mit den verschiedenen verfügbaren Grundlagen, ist es möglich, eine Vielzahl von Artikeln zu erhalten. Captain Play spielt mit einer großen Auswahl an Farben, Beschichtungen und Zubehör und wird zu einer idealen Lösung für jede Umgebung.

ES · La combinación con las diferentes bases permite crear una infinidad de resultados. La amplia selección de colores, tapizados y accesorios de Captain Play permite cubrir cualquier necesidad en casa, en la oficina, en espacios públicos y en exteriores.

RU · Комбинируя корпус с несколькими типами оснований, практически нет предела получаемым решениям. Играя с широким выбором цветов, покрытий и аксессуаров, Captain Play решает любые задачи дома, на работе, в офисе, в коллективе и на открытом воздухе.

TYPE: Play chairs





Chair

W 61 - D 58
H 82 / seat H 44

W 61 - D 58
H 82 / seat H 44

W 61 - D 58
H 82 / seat H 44



Chair

W 61 - D 58
H 83 / seat H 45

W 61 - D 61
H 80±90 / seat H 42±52

W 61 - D 58
H 83 / seat H 45

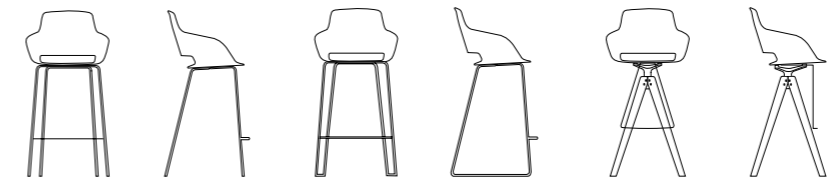

Stool

W 61 - D 58
H 112 / seat H 74

W 61 - D 58
H 112 / seat H 74

W 61 - D 58
H 114 / seat H 76

Finiture, Finishes, Finitions, Ausführungen, Acabados, Отделки

Scocca polipropilene
Polypropilene seat
Coque en polypropylène
Aufbau aus Polypropylen
Bastidor de polipropileno
Корпус из полипропилена



Rivestimenti
Coverings
Revêtements
Beschichtungen
Revestimentos
Покрyтия

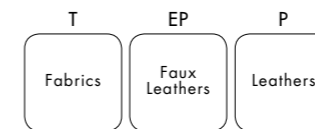

Base 4 gambe metallo
Metal 4 legs base
Base 4 pieds
4 Beine-Gestell
Base de 4 patas
Основание с 4
металлическими ножками



Base slitta metallo
Metal slade base
Base pied luge
Kufengestell
Base de corredera
Металлическая база сиденья



Base trespolo metallo
Metal trestle base
Base 4 branches
Ständer
Perca
Металлическая
база для стула



Base con ruote metallo
Base with wheels
Base sur roulettes
Gestell mit Metallrädern
Base con ruedas
Основание с
металлическими колесиками



Base legno
Wooden base
Base en bois
Holzgestell
Base en madera
Деревянное основание



Captain Line/ Line Soft

IT · La sintesi tra comfort, funzionalità ed eleganza. Le molteplici possibilità di personalizzazione la sintonizzano con qualsiasi contesto, non solo in ufficio ma anche nel contract e negli ambienti residenziali. Nella versione Soft, le soffici imbottiture la rendono ancora più confortevole ed esclusiva.

EN · This chair is the ideal blend between comfort, functionality and elegance. The several possibilities of customisation make it perfect in every context: not only in the office, but also in the residential spaces. In its Soft version, the padding makes it even more comfortable and exclusive.

FR · La synthèse parfaite du confort, de la fonctionnalité et de l'élégance. Les nombreuses possibilités de personnalisation permettent de l'adapter tout type d'environnement, tel que bureau, public ou résidentiel. Dans la version "Soft", le rembourrage rend la gamme encore plus confortable et exclusive.

DE · Dieser Stuhl ist die ideale Mischung aus Komfort, Funktionalität und Eleganz. Die verschiedenen Anpassungsmöglichkeiten machen es in jedem Kontext perfekt: nicht nur im Büro, sondern auch in den Wohnräumen. In seiner weichen Version macht es die Polsterung noch komfortabler und exklusiver.

ES · La unión entre confort, funcionalidad y elegancia. Las múltiples posibilidades de elección permiten su adaptación en cualquier ambiente, en el trabajo o en casa. En la versión "Soft", la tapicería acolchada lo hace aún más confortable y exclusivo.

RU · Это стул с идеальным сочетанием комфорта, функциональности и элегантности. Его профиль разработан с мягкими линиями и концами, которые сообщают об утонченном стилистическом характере. Многие параметры настройки настраивают его в любом контексте, причем не только в офисе, но и в жилых помещениях.

TYPE: Line chairs





Captain Line
/Line Soft Collection

Overview

Sinetica

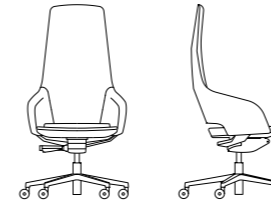

Line high back

W 69 - D 66
H 122÷132 / seat H 42÷52



Line Soft high back

W 69 - D 66
H 122÷132 / seat H 42÷52

-  elevabile / height adjustable
-  girevole / swivel
-  sincro / synchro





Line medium back

W 69 - D 66
H 94÷104 / seat H 42÷52



Line Soft medium back

W 69 - D 66
H 94÷104 / seat H 42÷52

-  elevabile / height adjustable
-  girevole / swivel
-  sincro / synchro





Line low back

W 63 - D 63
H 75÷85 / seat H 42÷52



Line Soft low back

W 63 - D 63
H 75÷85 / seat H 42÷52

-  elevabile / height adjustable
-  girevole / swivel



Line low back

W 63 - D 63
H 77 / seat H 46



Line Soft low back

W 63 - D 63
H 77 / seat H 46

-  girevole / swivel

Finiture, Finishes, Finitions, Ausführungen, Acabados, Отделки

Rivestimenti
Coverings
Revêtements
Beschichtungen
Revestimentos
Покрытия

T	EP	P
Fabrics	Faux Leathers	Leathers

Base metallo
Metal base
Base métal
Metallgestell
Base en metal
Металлическое основание



Captain Welcome

IT · Le forme arrotondate e armoniose sono il risultato di un lavoro di ricerca accurato e meticoloso. Frutto di un design sempre attuale che non sacrifica la comodità, Captain Welcome riscopre il suo fascino senza tempo grazie all'utilizzo di materiali di ultima generazione.

EN · The rounded and harmonious shapes are the result of an accurate and detailed research. With its evergreen design and comfort, and a perfect combination of the newest materials, Captain Welcome always keeps a characteristic timeless charm.

FR · Les formes arrondies et harmonieuses sont le résultat d'un travail de recherche soigné et précis. Fruit d'un design actuel au service du confort, le Captain Welcome révèle son charme intemporel grâce à l'utilisation optimale de matériaux de dernière génération.

DE · Die abgerundeten und harmonischen Formen sind das Ergebnis einer genauen und detaillierten Untersuchung. Mit seinem immergrünen Design und Komfort sowie einer perfekten Kombination der neuesten Materialien behält Captain Welcome immer einen charakteristischen zeitlosen Charme.

ES · Las formas circulares y armoniosas son el resultado de un trabajo de búsqueda riguroso y detallista. Fruto de un diseño atemporal que garantiza la comodidad, Captain Welcome refleja su encanto gracias al uso óptimo de materiales de última generación.

RU · Округлые и гармоничные формы являются результатом точной и тщательной исследовательской работы. Captain Welcome - это результат дизайна, который всегда актуален благодаря оптимальному использованию материалов последнего поколения.

TYPE: Welcome armchairs



IT · Accoglienti non solo per trascorrere un momento di relax e di comfort, ma anche per lavorare e comunicare, in sintonia con un concetto smart degli arredi e degli spazi. Captain Welcome riprende le forme della scocca della collezione Captain, vestendosi in diversi colori, in abbinamento a basi in legno o metallo.

EN · Not just comfortable to relax, but also ideal to work - always focusing on the concept of "smart" furniture and space -, Captain Welcome takes the shape of the shell typical of the Captain collection, and covers itself with different colors, joining wood or metal structures.

TYPE: Welcome armchair and sofa



FR · Fauteuils et canapés confortables pour se détendre, travailler ou échanger, en harmonie avec une conception "smart" des nouveaux espaces. Captain Welcome s'inspire des formes de la coque de la collection Captain montée sur pieds bois ou métal tout en s'habillant de différents revêtements.

DE · Die abgerundeten und harmonischen Formen sind das Ergebnis einer genauen und detaillierten Untersuchung. Mit seinem immergrünen Design und Komfort sowie einer perfekten Kombination der neuesten Materialien behält Captain Welcome immer einen charakteristischen zeitlosen Charme.

ES · Sillones y sofás acogedores y cómodos, ideales para descansar o trabajar. Captain Welcome se inspira en las formas envolventes de la colección Captain y se pueden tapizar en diferentes colores combinados con bases de madera metalizada.

RU · Удобные кресла и компактные диваны не только для того, чтобы расслабиться и отдохнуть, но и работать и общаться в гармонии с «умной» концепцией мебели и пространства.



Armchair
W 79 – D 83
H 79 / seat H 43



W 79 – D 83
H 79 / seat H 43

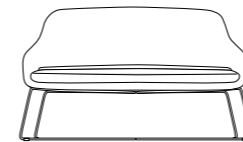

Sofa
W 148 – D 83
H 73 / seat H 43

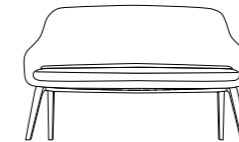

W 148 – D 83
H 73 / seat H 43



Finiture, Finishes, Finitions, Ausführungen, Acabados, Отделки

Rivestimenti
Coverings
Revêtements
Beschichtungen
Revestimentos
Покрyтия

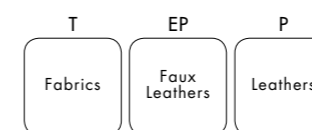

Base legno
Wooden base
Base en bois
Holzgestell
Base en madera
Деревянное основание



Base slitta metallo
Metal slade base
Base pied luge
Kufengestell
Base de corredera
Металлическая база сиденья



Captain Heaven/ Heaven Soft

IT · Prestigiosa ma al tempo stesso dinamica e trasversale, nella quale sentirsi accolti e protetti in qualsiasi ambiente e momento: in casa come poltrona relax o seduta per l'home entertainment, in ufficio come poltrona direzionale, oppure nella lounge di un aeroporto, nell'hôtellerie e in tante altre situazioni.

EN · Prestigious, but, at the same time, dynamic and versatile, welcoming and protecting the user in every environment and situation: at home, it plays the role of an armchair where to relax, or of a chair for leisure; in the office, it turns into a managerial chair. It is also perfect in an airport lounge, in hotels, and in several other different situations.

FR · Captain Heaven est un siège de prestige à l'utilisation à la fois dynamique et transversale. Il offre en toute situation une sensation d'accueil, de bien-être et de protection: à la maison comme siège de détente relax ou divertissant, au bureau comme siège de direction ou vidéoconférence, en espace lounge à l'aéroport, en hôtellerie et dans beaucoup d'autres situations.

DE · Repräsentativ, aber gleichzeitig dynamisch und vielseitig, um den Benutzer zu begrüßen und zu schützen: Zu Hause spielt er die Rolle eines Sessels, in dem er sich entspannen kann, oder eines Stuhls für die Freizeit; Im Büro verwandelt es sich in einen Chefessel. Es ist auch perfekt in einer Flughafenlounge, in Hotels.

ES · Dinámica y versátil, Captain Heaven ofrece una sensación de protección en cualquier lugar: en casa, como sillón de relax o de ocio; en la oficina, como asiento de dirección; en salas VIP de aeropuertos; en hoteles, y en otros muchos espacios.

RU · Благодаря установке динамик по бокам подголовника, Captain Heaven может стать самой настоящей мультимедийной станцией. Его обволакивающая форма имеет функцию визуальной и акустической изоляции, способствующей концентрации или отдыху.

TYPE: Heaven armchairs and ottoman



TYPE: Heaven Soft armchair and ottoman



IT · Grazie ai diffusori acustici ai lati del poggiatesta può trasformarsi in una vera e propria postazione multimediale. La forma avvolgente ha una funzione di isolamento visivo ed acustico, per favorire la concentrazione oppure il riposo, anche negli spazi collettivi.

EN · Thanks to the addition of two speakers at the sides of the headrest, Captain Play turns into a multimedia station. Its embracing shape functions as visual and acoustic isolation, favouring concentration as well as rest, even in public spaces.

FR · Grâce à deux diffuseurs acoustiques sur les côtés de l'appui-tête peut devenir un vrai poste multimédia. Sa forme enveloppante contribue à une isolation visuelle et acoustique, pour favoriser la concentration ou la détente même en milieu collectif.

DE · Dank der zusätzlichen zwei Lautsprecher an den Seiten der Kopfstütze wird Captain Play zur Multimedia-Station. Seine umfassende Form dient als visuelle und akustische Isolation und fördert sowohl die Konzentration als auch die Ruhe, auch im öffentlichen Raum.

ES · Gracias a sus dos altavoces en los laterales del reposacabezas, Captain Heaven Soft se transforma en un verdadero soporte multimedia. Su forma envolvente tiene función de aislamiento visual y acústico para facilitar la concentración y el descanso.

RU · Благодаря динамикам по бокам подголовника, это кресло может стать мультимедийной станцией. Его обволакивающая форма имеет функцию визуальной и акустической изоляции, способствующей концентрации или отдыху.

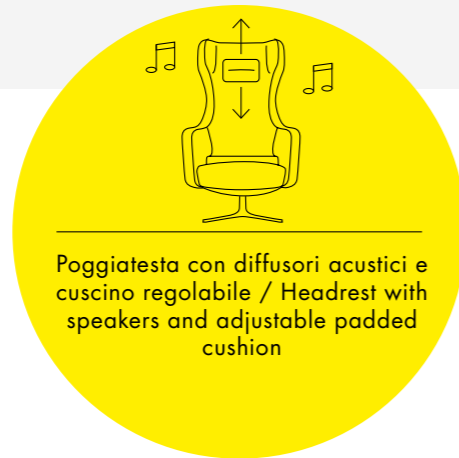

Poggiatesta con diffusori acustici e
cuscino regolabile / Headrest with
speakers and adjustable padded
cushion



Heaven

W 80 - D 82
H 124 / seat H 43

W 80 - D 82
H 124 / seat H 43



Heaven Soft

W 82 - D 76
H 130 / seat H 45

W 82 - D 76
H 130 / seat H 45



Ottoman

W 55
D 70 - H 43

W 55
D 70 - H 43

diffusori
acustici /
speakers

diffusori
acustici /
speakers

cuscino
regolabile /
adjustable
cushion

Finiture, Finishes, Finitions, Ausführungen, Acabados, Отделки

Rivestimenti
Coverings
Revêtements
Beschichtungen
Revestimentos
Покрyтия

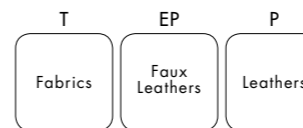

Base legno
Wooden base
Base en bois
Holzgestell
Base en madera
Деревянное основание



Base metallo
Metal base
Base métal
Metallgestell
Base en metal
Металлическое основание



Captain Join

IT · Unisce l'eleganza del design con un utilizzo informale e dinamico, negli ambienti contract e negli spazi di dimensioni più compatte, come quelli domestici. La palette di rivestimenti disponibili soddisfa qualsiasi gusto estetico e permette di creare una serie infinita di abbinamenti.

EN · It combines the elegance of the design with an informal and dynamic usage, both in the workplace and in smaller spaces - as, for instance, at home. The different available coatings satisfy every single aesthetic taste, and allows to create an endless series of combinations.

FR · Il allie l'élégance du design à une utilisation informelle et dynamique, dans des espaces publics et dans des espaces plus restreints, com me les espaces domestiques. La gamme de revêtements proposée satisfait à tous les goûts esthétiques et permet de créer une gamme presque infinie de combinaisons.

DE · Es kombiniert die Eleganz des Designs mit einer informellen und dynamischen Nutzung, sowohl am Arbeitsplatz als auch in kleineren Räumen - wie zum Beispiel zu Hause. Die verschiedenen verfügbaren Beschichtungen erfüllen jeden ästhetischen Geschmack und ermöglichen eine unendliche Reihe von Kombinationen.

ES · Combina un diseño elegante con un uso informal y dinámico en espacios públicos y en otros más pequeños, como en casa. La gama de revestimientos disponibles satisface cualquier estilo y permite crear una infinidad de combinaciones.

RU · Сочетает в себе элегантность дизайна с неформальным и динамичным использованием в условиях офиса и в более компактных помещениях, таких как бытовые. Палитра доступных покрытий удовлетворяет любой эстетический вкус и позволяет создавать практически бесконечные серии комбинаций.

TYPE: Join armchair

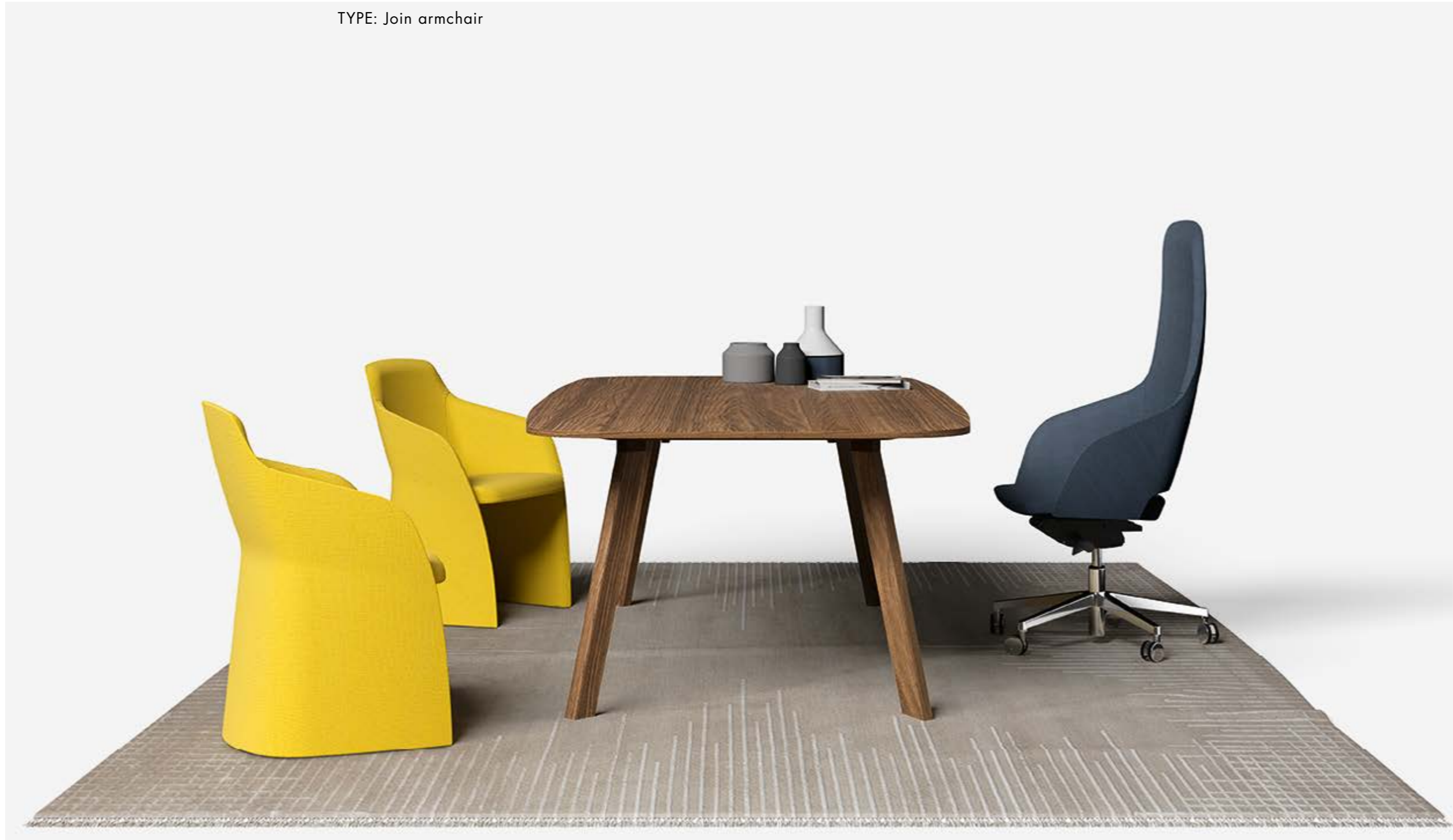

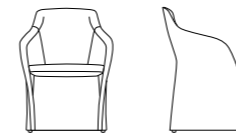

Armchair
W 62 – D 56
H 82 / seat H 44

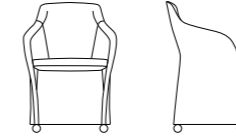

Armchair with wheels
W 62 – D 56
H 84 / seat H 46

Finiture, Finishes, Finitions, Ausführungen, Acabados, Отделки

Rivestimenti
Coverings
Revêtements
Beschichtungen
Revestimentos
Покрытия

T	EP	P
Fabrics	Faux Leathers	Leathers

TYPE: Lounge armchairs

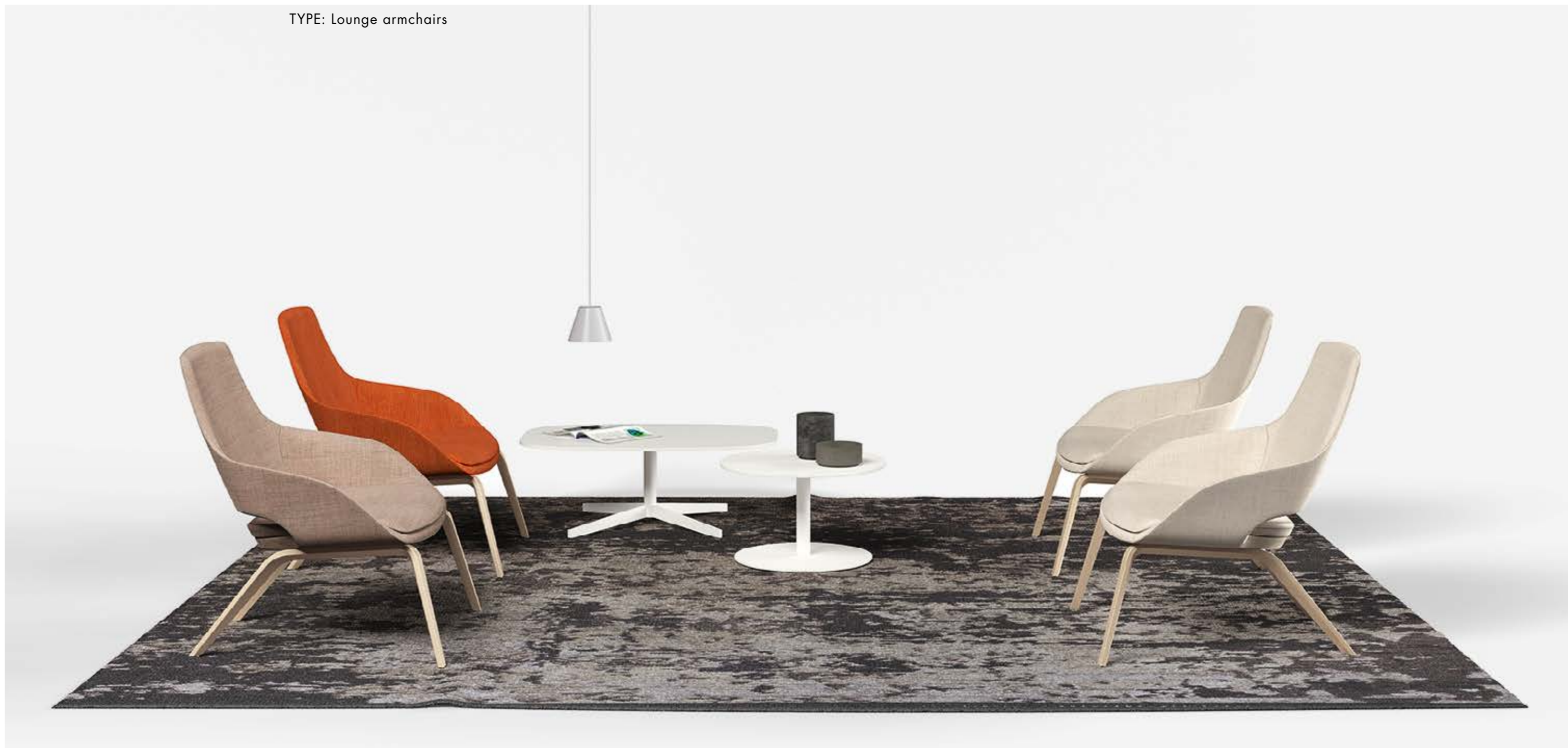

IT · Forme elegantemente leggere, eppure comode e riposanti, ma al tempo stesso essenziali, creano una sensazione di piacevole intimità, sia in ufficio che nell'ambiente domestico. La fuga di luce tra sedile e schienale, infine, costituisce un particolare stilistico che esalta ulteriormente l'estetica complessiva.

EN · Both in the office and in a domestic environment, its elegantly light shapes, comfortable and relaxing, but essential at the same time, provide the user with a feeling of pleasant intimacy. The soft light between the seat and the seatback is a stylistic element that further exalts its comprehensive aesthetic.

FR · Des formes élégantes et fluides, à la fois confortables et reposantes, créent en même temps un sentiment de bien-être et d'intimité au bureau comme à la maison. L'espace entre l'assise et le dossier est un détail de style qui renforce encore l'esthétique générale.

DE · Sowohl im Büro als auch in der häuslichen Umgebung vermitteln die leichten Formen, die komfortabel und entspannend sind, gleichzeitig aber unerlässlich, dem Benutzer ein Gefühl angenehmer Intimität. Das weiche Licht zwischen Sitz und Rückenlehne ist ein stilistisches Element, das seine Ästhetik noch verstärkt.

ES · Formas ligeras, cómodas y relajadas, y al mismo tiempo simples, crean una sensación de bienestar y privacidad, en casa o en la oficina. La tenue luz entre el asiento y el respaldo constituye un rasgo estilístico y hace destacar su estética general.

RU · Элегантные, легкие формы, удобные и спокойные, но в то же время практичные, создают ощущение приятной близости как в офисе, так и дома. Наконец, свет между сиденьем и спинкой - это стилистическая деталь, которая еще больше улучшает общую эстетику.



Armchair

W 83 – D 86
H 91 / seat H 44

W 83 – D 86
H 91 / seat H 44

W 83 – D 86
H 91 / seat H 44



Finiture, Finishes, Finitions, Ausführungen, Acabados, Отделки

Rivestimenti Coverings Revêtements Beschichtungen Revestimentos Покрyтия	T Fabrics	EP Faux Leathers	P Leathers
---	--------------	------------------------	---------------

Base slitta metallo Metal slide base Base pied luge Kufengestell Base de corredera Металлическая база сиденья	02	36
--	----	----

Base trespolo metallo Metal trestle base Base 4 branches Ständer Perca Металлическая база для стула	36
--	----

Base legno Wooden base Base en bois Holzgestell Base en madera Деревянное основание	FN	FM	FS
--	----	----	----

IT · Allure offre la possibilità di arredare con una gamma di soluzioni che fondono comfort, prestigio e stile contemporaneo. I rivestimenti in tessuto, ecopelle e pelle garantiscono il perfetto connubio tra design e comodità, per rendere l'attesa più confortevole e accogliente.

EN · With a wide range of solutions combining comfort, prestige and contemporary style, Allure give the opportunity to style every kind of lounge areas. The fabric, leather and faux leather coatings create an atmosphere of comfort and design, so that waiting becomes a much cosier experience.

FR · Allure offre la possibilité de meubler les espaces lounge avec une gamme de style contemporain offrant confort et prestige. Les revêtements en tissu, tissu enduit et cuir garantissent design et bien-être pour une attente chaleureuse et cosy.

DE · Mit einer breiten Palette von Lösungen, die Komfort, Prestige und zeitgenössischen Stil vereinen, bietet Allure die Möglichkeit, jede Art von Lounge-Bereichen zu gestalten. Die Beschichtungen schaffen eine Atmosphäre von Komfort und Design, so dass das Warten zu einem viel gemütlicheren Erlebnis wird.

ES · Allure ofrece la posibilidad de amueblar con una gama que combina confort, prestigio y un estilo contemporáneo. Los revestimientos en tela, ecopiel y piel garantizan la unión perfecta entre diseño y comodidad, permitiendo así una espera cómoda y acogedora.

RU · Allure предлагает возможность оснащения рядом решений, сочетающих в себе комфорт, престиж и современный стиль. Тканевые, экокожаные и кожаные покрытия гарантируют идеальное сочетание дизайна и комфорта, чтобы сделать ожидание более комфортным и гостеприимным.



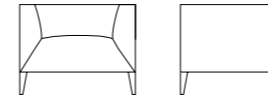

Armchair
W 95
D 78 - H 68

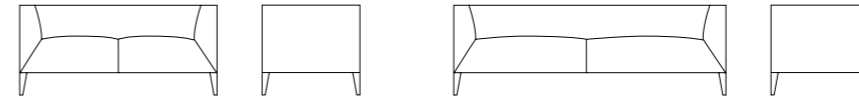

Sofa
W 145
D 78 - H 68

W 200
D 78 - H 68

Finiture, Finishes, Finitions, Ausführungen, Acabados, Отделки

Rivestimenti
Coverings
Revêtements
Beschichtungen
Revestimentos
Покрyтия

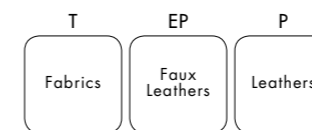

Base metallo
Metal base
Base métal
Metallgestell
Base en metal
Металлическое основание



Spot Collection

IT · Risponde alle esigenze di chi vuole creare spazi per il rapporto con il pubblico che risultino comodi, moderni ed esteticamente gradevoli. Dotati di diverse forme e dimensioni, i pouf Spot trasformano gli spazi di lavoro e rendono l'ufficio un luogo dove è possibile incontrarsi, scambiare idee e informazioni.

EN · The Spot collection meets the needs of who would like to create public spaces that look comfortable, modern and eye-catching. With their different shapes and sizes, the Spot pouffs are able to completely change the look of the working environment, turning the office into a space where is possible to meet and exchange ideas.

FR · La collection Spot permet de créer des espaces publics confortables, modernes et esthétiques. Dotés de formes et de dimensions différentes, les poufs Spot transforment les espaces de travail et font du bureau un lieu de rencontre, d'échange et d'information.

DE · Die Spot-Kollektion erfüllt die Bedürfnisse von Personen, die öffentliche Räume schaffen möchten. Die Spot-Poufs das Erscheinungsbild der Arbeitsumgebung komplett verändern und das Büro in einen Raum verwandeln, in dem man sich treffen und Ideen austauschen kann.

ES · Permite crear espacios públicos que resulten cómodos, modernos y agradables. Con diferentes formas y dimensiones, los pufs Spot transforman el espacio de trabajo en un lugar donde quedar y compartir ideas.

RU · Отвечает требованиям тех, кто хочет создать пространства для отношений с общественностью, которые будут удобными, современными и эстетически приятными. Пуфы Spot имеют различные формы и размеры и превращают офис в место, где вы можете встретиться и обменяться идеями.



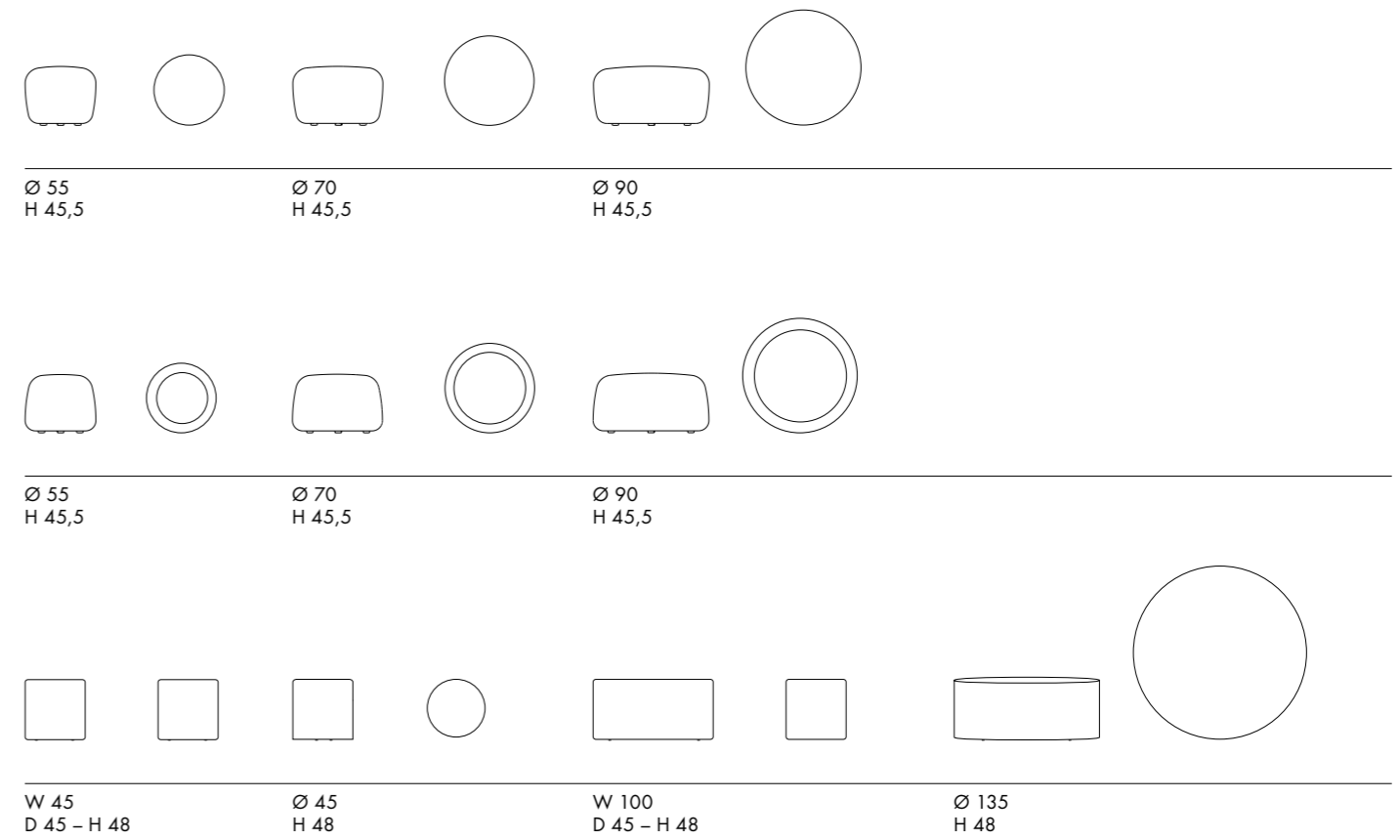

Finiture, Finishes, Finitions, Ausführungen, Acabados, Отделки

Rivestimenti
 Coverings
 Revêtements
 Beschichtungen
 Revestimentos
 Покрyтия

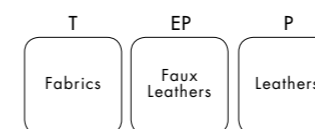

Kuadra Collection

Sinetica

IT · Nelle aree lounge è importante creare un'atmosfera accogliente ed elegante, anche utilizzando pochi semplici elementi. Partendo da due soli moduli, uno rettangolare e uno quadrato, questo mobile per l'accoglienza svolge la funzione di contenitore e piano di appoggio, forte di una estetica sempre attuale.

EN · In the lounge areas, it is always important to create a welcoming and elegant atmosphere with the usage of few simple elements. Starting with two modules only, a rectangular and a squared one, this lounge area piece of furniture carries out the function of a container as well as of a support top, always keeping an updated look.

FR · Dans les espaces lounge, il est important de créer une atmosphère accueillante et raffinée, même avec des éléments simples. 2 modules d'allure très contemporaine, l'un rectangulaire et l'autre carré, assurent ensemble et plan de dépose.

DE · In den Loungebereichen ist es immer wichtig, mit ein paar einfachen Elementen eine einladende und elegante Atmosphäre zu schaffen. Beginnend mit nur zwei Modulen, übernimmt dieses Lounge-Möbelstück die Funktion eines Containers sowie eines Aufsatzes.

ES · En una zona lounge es importante crear una atmósfera acogedora y elegante utilizando elementos simples. Partiendo de solo dos módulos, uno rectangular y otro cuadrado, este mueble recibidor, de estilo actual, también tiene la función de almacenaje.

RU · В зонах отдыха важно создать гостеприимную и элегантную атмосферу, даже используя несколько простых элементов. Начиная с прямоугольного и квадратного модуля, этот предмет мебели для приемных действует и как контейнер и как опорная поверхность с вневременной эстетикой.



TYPE: Coffee tables (h. 35 cm)

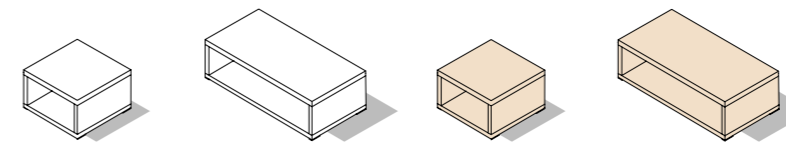

Coffee tables

W 60 D 60 - H 35	W 100 D 60 - H 35	W 60 D 60 - H 35	W 100 D 60 - H 35
---------------------	----------------------	---------------------	----------------------

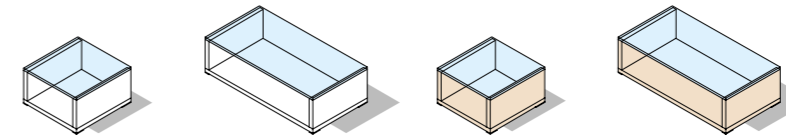

Coffee tables with glass top

W 60 D 60 - H 35	W 100 D 60 - H 35	W 60 D 60 - H 35	W 100 D 60 - H 35
---------------------	----------------------	---------------------	----------------------

Finiture, Finishes, Finitions, Ausführungen, Acabados, Отделки

Struttura melaminico
Melamine structure
Structure melamine
Korpus melamin
Estructura en melamina
Структура с меламиновым покрытием



Struttura laccato opaco
Matt lacquered structure
Corps laquée mat
Matt lackierte Struktur
Estructura en lacado mate
Структура с матовым лакированным покрытием



Struttura legno
Veneer structure
Structure en bois
Gestell aus Holz
Estructura en madera
Деревянная структура

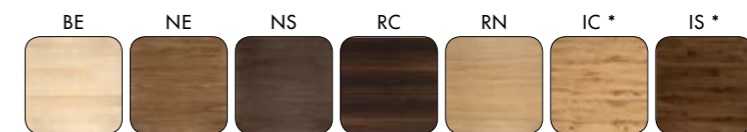

Piani vetro
Glass tops
Plateau en verre
Glasplatten
Sobre cristal
Поверхности из стекла



*upon request

Multitask Collection

Sinetica

IT · Un'alternativa completa per l'arredo dei luoghi destinati al contatto con il pubblico. L'organizzazione degli spazi di ospitalità così diventa più semplice e consente di ottenere risultati di pregio in tutti gli ambienti lavorativi destinati all'accoglienza.

EN · This is a complete alternative for the public areas. Organising hospitality becomes extremely simple and allows to obtain prestigious results in all of the working environment for the welcoming of the visitors.

FR · Une alternative complète pour l'ameublement des espaces publics. L'organisation des espaces d'accueil devient simple et efficace et consentit d'obtenir des résultats élégants et précieux dans tous les milieux destinés à la réception.

DE · Dies ist eine komplette Alternative für die öffentlichen Bereiche. Die Organisation der Gastfreundschaft wird extrem einfach und ermöglicht es, in der gesamten Arbeitsumgebung prestigeträchtige Ergebnisse für die Begrüßung der Besucher zu erzielen.

ES · Una alternativa completa para la decoración de espacios de colectividad. La organización de dichos espacios llega a ser más sencilla y permite obtener resultados de valor en todos los entornos de trabajo destinados a la recepción.

RU · Полная альтернатива для обустройства мест, предназначенных для контакта с общественностью. Таким образом, организация этих мест приема становится проще и позволяет получать ценные результаты во всех приемных рабочих средах.



TYPE: Coffee tables (h. 35 cm)

TYPE: Tables (h. 74 / 110 cm)

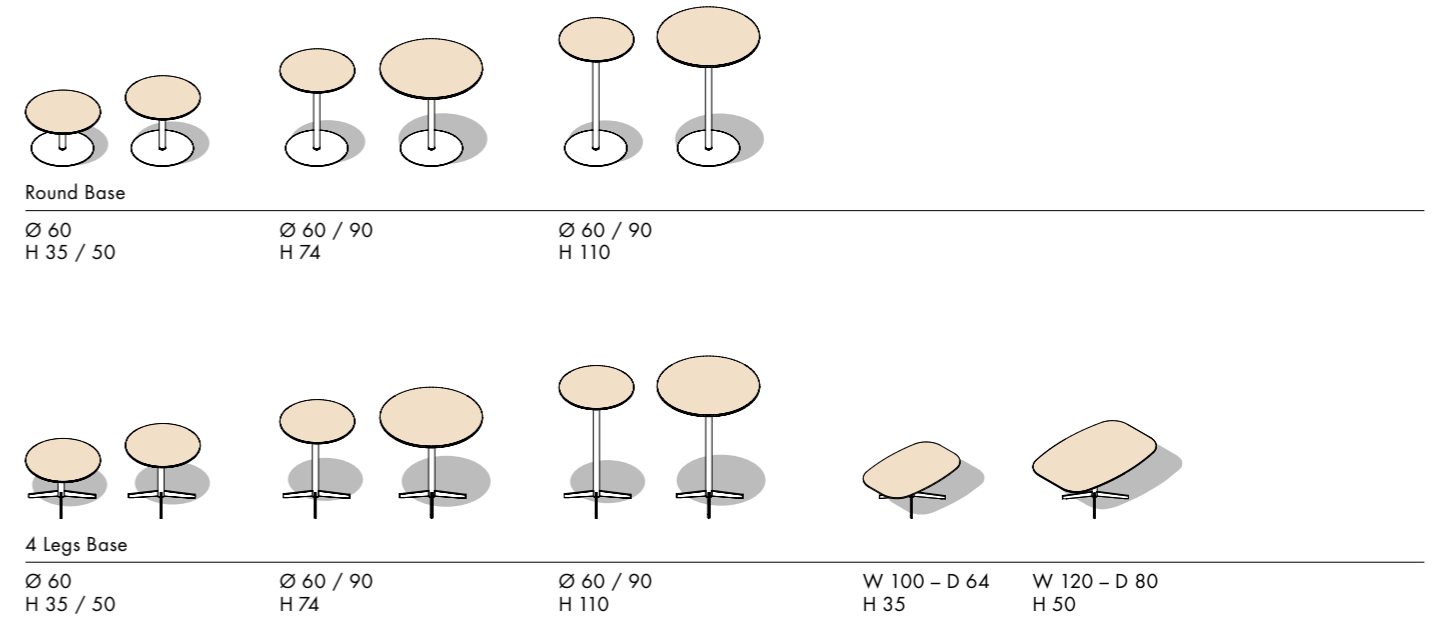

Finiture, Finishes, Finitions, Ausführungen, Acabados, Отделки

Piani melaminico
Melamine tops
Plateaux mélamine
Melaminbeschichtete Platten
Sobre melamina
Поверхности с меламиновым покрытием



Piano laccato opaco
Matt laquered tops
Plateaux laqué mat
Matt lackierte Platten
Sobre lacado opaco
Столешницы с матовой лаковой поверхностью



Struttura metallo
Metal structure
Structure en métal
Metall Gestell
Estructura metal
Металлическая структура



IT · La reception è l'ambiente che esprime per primo la personalità e l'immagine di un'azienda: con il suo rigoroso minimalismo, Factory comunica un'atmosfera di raffinata funzionalità. Linee pulite, superfici ampie e volumi di altezza diversa, accolgono i visitatori e soddisfano tutte le esigenze degli operatori.

EN · The reception is the very first environment displaying both of the personality and the image of a company: with its strict minimalism, Factory creates an atmosphere of fine functionality. Smooth lines, wide surfaces, and volumes of different heights welcome visitors and meet the needs of the operators.

FR · L'accueil est le premier espace qui traduit la personnalité et l'image d'une entreprise : le minimalisme rigoureux de Factory communique une atmosphère de fonctionnalité raffinée. Des lignes épurées, de grandes surfaces et des volumes de différentes hauteurs accueillent les visiteurs et répondent à tous les besoins des opérateurs.

DE · Die Rezeption ist die allererste Umgebung, die sowohl die Persönlichkeit als auch das Image eines Unternehmens zeigt: Factory schafft mit seinem strengen Minimalismus eine Atmosphäre feiner Funktionalität. Glatte Linien, breite Flächen und Volumen in verschiedenen Höhen begrüßen die Besucher und erfüllen die Bedürfnisse der Bediener.

ES · La entrada muestra la personalidad y la imagen de una empresa. Con su riguroso minimalismo, Factory ofrece un ambiente de funcionalidad refinada. Líneas uniformes, superficies amplias y volúmenes de diferente altura acogen a los visitantes y satisfacen cualquier exigencia.

RU · Приемная зона— это место, где создается первое представление об индивидуальности и образе компании. Строгий минимализм Factory дарит атмосферу утонченной функциональности. Прямые лаконичные линии и безупречный дизайн встречают посетителей и соответствуют всем требованиям сотрудников.



TYPE: Reception (h. 113,2 cm)

TYPE: Reception (h. 113,2 cm)



IT - Factory è la reception che permette di dare alla propria azienda un'immagine chiara, decisa, senza compromessi. Factory dispone di piani in legno, melaminico e laccato su cui spicca un top in vetro temperato.

EN - Factory is the reception which is able to provide the company with a clear image of itself: the toughened glass top stands out its wood, melamine or lacquered tops.

FR - Factory est la banque d'accueil qui permet de donner à son entreprise une image claire. Factory dispose de finitions bois, mélamine et laque associées aux tops en verre trempé

DE - Factory ist die Rezeption, die dem Unternehmen ein klares Bild von sich geben kann: Die Platte aus gehärtetem Glas zeichnet sich durch Holz-, Melamin- oder lackierte Platten aus.

ES - Una entrada con Factory ofrece a la empresa una imagen clara y decidida. Esta colección dispone de acabados en madera, melamina y lacado, y se complementa con una superficie de cristal templado.

RU - Factory - это прием, позволяющий составить о вашей компании четкое, решительное впечатление без компромиссов. Factory располагает поверхностями из дерева, меламин и лака, на которых размещается топ из закаленного стекла.

Factory Collection

IT · Destinato al contatto con il pubblico in locali quali hall di alberghi, uffici direzionali e sale conferenza. Le sue caratteristiche esclusive fanno di Factory il banco reception che regala ad aziende e brand un tono di raffinata autorevolezza.

EN · Factory - with its unique characteristics, providing companies and brands with an atmosphere of prestige - has been specifically designed for public places such as hotel receptions, executive offices and conference halls.

FR · Destiné au contact du public dans des locaux tels que les halls d'hôtel, les bureaux de direction et les salles de conférence. Ses caractéristiques exclusives font de Factory le bureau d'accueil qui offre à l'entreprise une image raffinée.

DE · Factory - mit seinen einzigartigen Eigenschaften, die Unternehmen und Marken eine prestigeträchtige Atmosphäre verleihen - wurde speziell für öffentliche Bereiche wie Hotelempfänge, Chefbüros und Konferenzsäle konzipiert.

ES · Destinado para espacios públicos, como entradas de hotel, despachos de dirección y salas de reuniones. Sus características exclusivas hacen de Factory un mostrador de entrada que confiere autoridad.

RU · Предназначен для контакта с публикой в таких местах, как гостиничные холлы, административные помещения и конференц-залы. Регистрационная стойка Factory задает компаниям и брендам тон власти.

TYPE: Reception (h. 113,2 cm)





1 IT *Top vetro ad angolo*
 EN *Corner glass top*
 FR *Top en verre*
 DE *Eckiger Theken Aufsatz*
 ES *Sobre angulo en cristal*
 RU *Угловое стеклянная столешница*



2 IT *Sistema fissaggio top vetro*
 EN *Glass top fixing system*
 FR *Fixation top en verre*
 DE *Befestigungssystem mit Glasplatte*
 ES *Sistema fijación top cristal*
 RU *Система крепления стеклянной столешницы*



3 IT *Modulo visitatore*
 EN *Visitor module*
 FR *Module visiteur*
 DE *Besuchermodule*
 ES *Módulos confidente*
 RU *Модульная визитница*

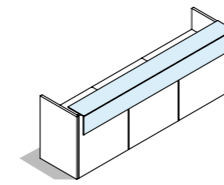

Reception
 W 107,6 / 207,6 / 307,6
 D 84 – H 113,2

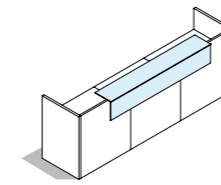

W 307,6 / 407,6
 D 84 – H 113,2

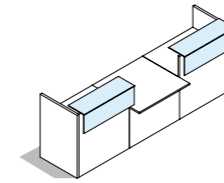

Reception with visitor unit
 W 307,6
 D 103,6 – H 113,2

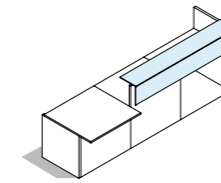

W 307,6
 D 103,6 – H 113,2

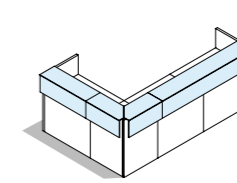

Reception with corner unit
 W 287,8
 D 187,8 – H 113,2

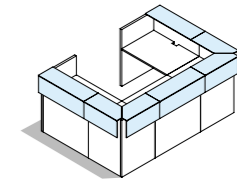

W 268 / 368
 D 187,8 – H 113,2

Finiture, Finishes, Finitions, Ausführungen, Acabados, Отделки

Struttura melaminico
 Melamine structure
 Structure melamine
 Korpus melamin
 Estructura en melamina
 Структура с меламиновым покрытием



Struttura legno
 Veneer structure
 Structure en bois
 Gestell aus Holz
 Estructura en madera
 Деревянная структура

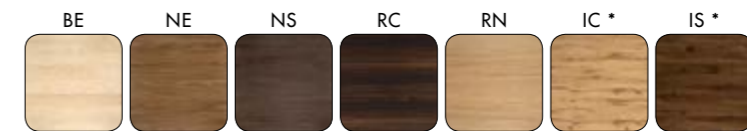

Struttura laccato opaco
 Matt lacquered structure
 Corps laquée mat
 Matt lackierte Struktur
 Estructura en lacado mate
 Структура и фасады с матовым лакированным покрытием

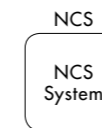

Top vetro
 Glass top
 Top en verre
 Glas-top
 Top vidrio
 Стеклянная столешница



Top vetro Marglas
 Marglas glass top
 Top en verre Marglas
 Glas-top Marglas
 Top en vidrio Marglas
 Стеклянная столешница из марглас

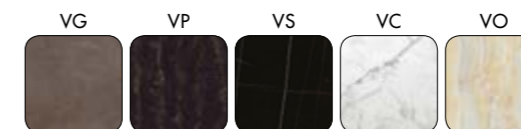

*upon request

Finishes

Legno	334
Melaminico	336
Laccato	338
Vetro	339
Metallo	340
Polipropilene	341
Marglas	342
HPL	343

Legno

Veneer, Ebénisterie, Holz, Madera, Дерево

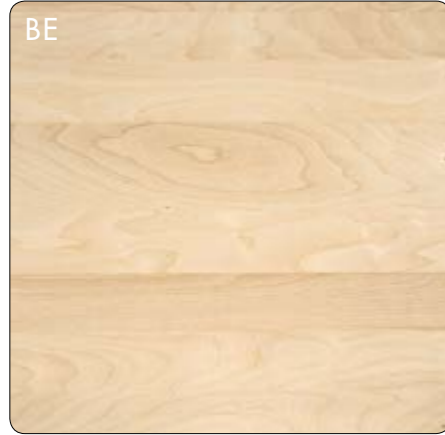

BE
Betulla — Birch, Bouleau, Birke, Abedul, Береза



RN
Rovere Naturale — Natural oak, Chêne naturel, Eiche natur, Roble naturales, Натуральный дуб



RC
Rovere cotto — Cooked oak, Chêne fumé, Gekochte Eiche, Suelo de roble, Обожженный дуб



NS
Noce Canaletto Scuro — Dark Canaletto Walnut, Noyer Canaletto Noir, Nussbaum Canaletto dunkel, Nogal Canaletto, Темный орех



NE
Noce Canaletto Naturale — Natural Canaletto Walnut, Noyer Canaletto Naturel, Nussbaum Canaletto natur, Nogal Canaletto natural, Натуральный орех



IC*
Rovere Naturale Travi Vecchie — Natural oak old beams, Chêne naturel poutres anciennes, Eiche natur alt, Roble natural antiguo, Натуральный состаренный дуб

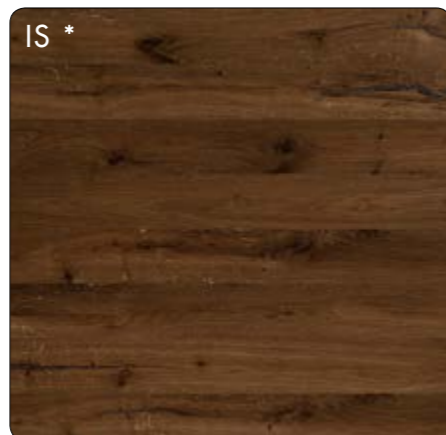

IS*
Rovere Scuro Travi Vecchie — Dark oak old beams, Chêne sombre poutres anciennes, Eiche dunkel alt, Roble oscuro vigas antiguas, Темный состаренный дуб

Legno per gambe Stay e Captain (Lounge, Welcome, Play)

Wooden legs for Stay and Captain (Lounge, Welcome, Play), Finition pour bois gamme Stay et Captain (Lounge, Welcome, Play), Holzfüße für Stay und Captain (Lounge, Welcome, Play), Pies en madera para Stay y Captain (Lounge, Welcome, Play), Дерево для ножек Stay & Captain (Lounge, Welcome, Play)



FN
Faggio Naturale — Natural beech, Hêtre naturel, Buche natur, Haya natural, Натуральный бук

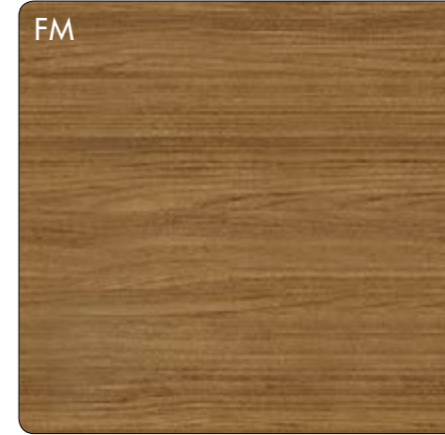

FM
Faggio Medio — Medium beech, Hêtre moyen, Medium Buche, Haya media, Бук среднего оттенка



FS
Faggio Scuro — Dark beech, Hêtre foncé, Dunkle Buche, Haya oscura, Темный бук

Melaminico

Melamine, Melaminé, Melaminbeschichtung, Melamina, Меламин

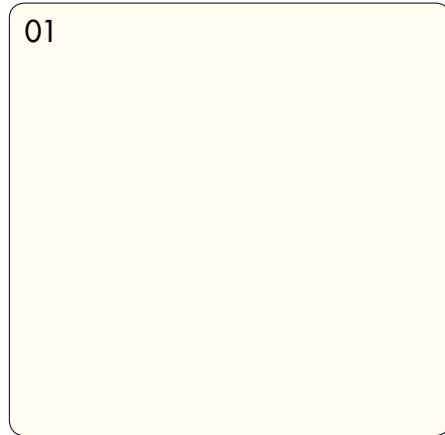

01 Bianco — White, Blanc, Weiße, Blanco, белый

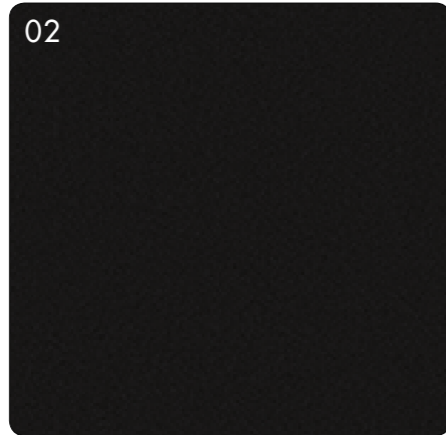

02 Nero — Black, Noir, Schwarz, Negro, Черный

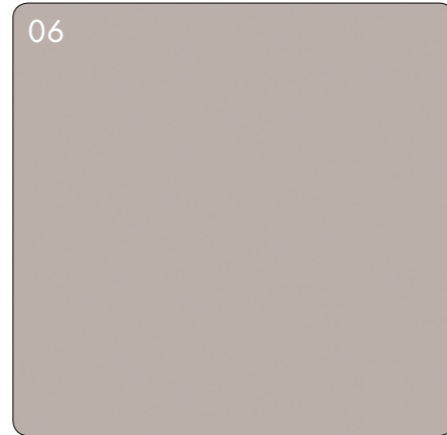

06 Tortora — Dove-grey, Gris tourterelle, Taubengrau, Gris Tortola, Тортора



13 Piombo — Lead-grey, Gris Plomb, Bleigrau, Gris Plomo, Свинец

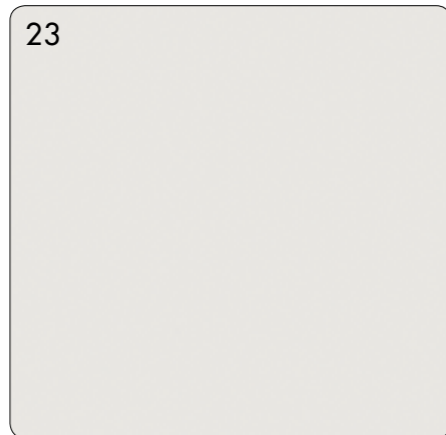

23 Grigio — Grey, Gris, Grau, Gris, Серый

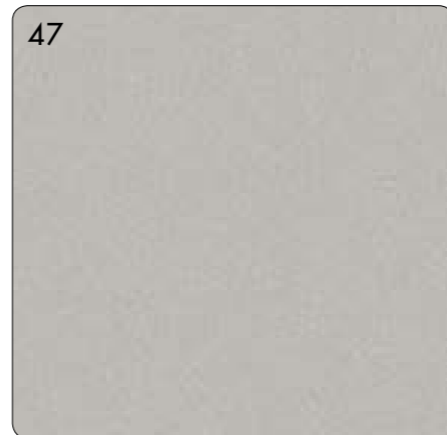

47 Alluminio — Aluminium, Aluminium, Aluminium, Alumínio, Алюминий

Melaminico

Melamine, Melaminé, Melaminbeschichtung, Melamina, Меламин



18 Betulla — Birch, Bouleau, Birke, Abedul, Береза



51 Rovere Naturale — Natural oak, Chêne naturel, Eiche natur, Roble naturales, Натуральный дуб



52 Noce — Walnut, Noyer, Nüßbaum, Nuez, Орех

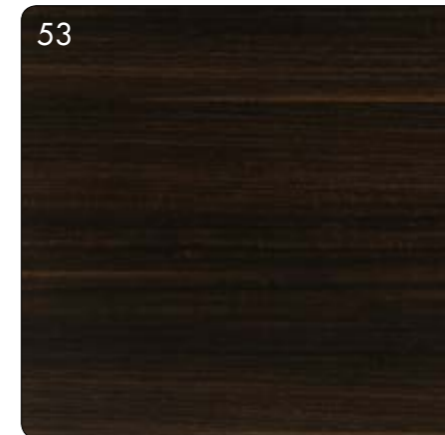

53 Eucalipto scuro — Dark eucalyptus, Eucalyptus noir, Eucalyptus dunkel, Eucalipto oscuro, Темный эвкалипт



72 Acacia — Acacia, Acacia, Akazie, Acacia, Акация



54 Rovere invecchiato chiaro — Light aged oak, Chêne clair vieilli, Helle Eiche gealtert, Roble claro edad, Светлый состаренный дуб

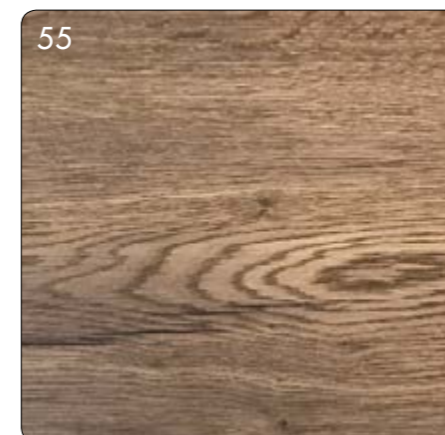

55 Rovere invecchiato scuro — Dark aged oak, Chêne foncé vieilli, Eiche gealtert dunkel, Roble oscuro envejecido, Темный состаренный дуб

Laccato

Lacquered, Laqués, Lackierter, Lacado, Лаки



Bianco – NCS S 0502-Y
White, Blanc, Weiße, Blanco, Белый



Nero – NCS S 9000-N
Black, Noir, Schwarz, Negro, Черный

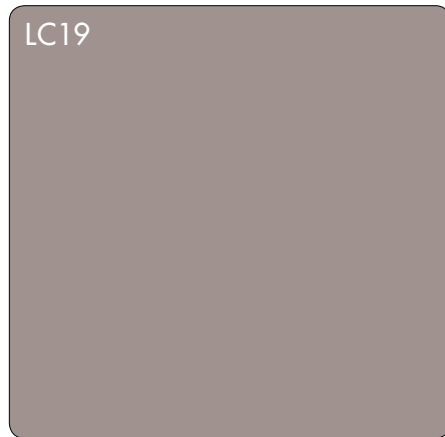

Tortora – NCS S 4005-Y80R
Dove-grey, Gris tourtelle, Taubengrau, Gris tortola, Тортора



Piombo – NCS S 7000-N
Lead-grey, Gris Plomb, Bleigrau, Gris Plomo, Свинец

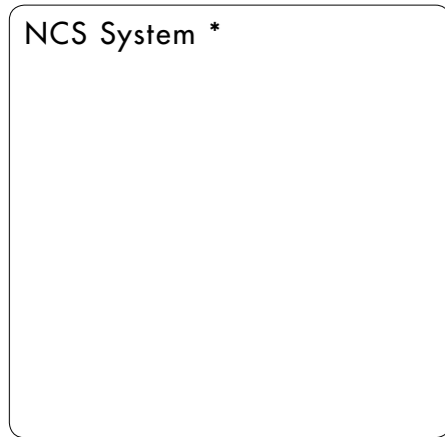

Mazzetta NCS completa – NCS total color collection, Gamme de couleurs NCS, Voller Farbumfang NCS, Rango de color NCS completo, Полная таблица цветов Mazzetta NCS

Vetro

Glass, Verre, Glas, Vidrio, Стекла

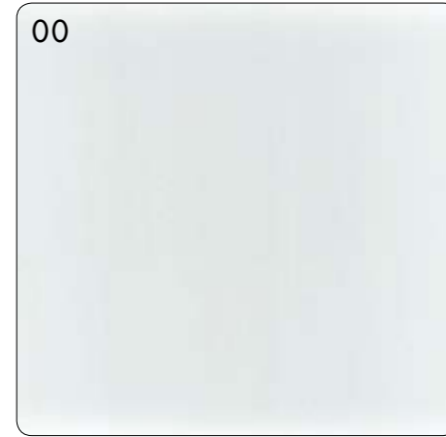

Satinato – Satin, Satiné, Satinierter, Satinado, Сатинированный

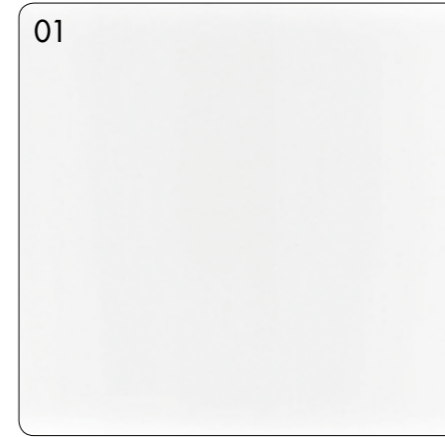

Bianco – White, Blanc, Weiße, Blanco, Белый



Nero – Black, Noir, Schwarz, Negro, Черный

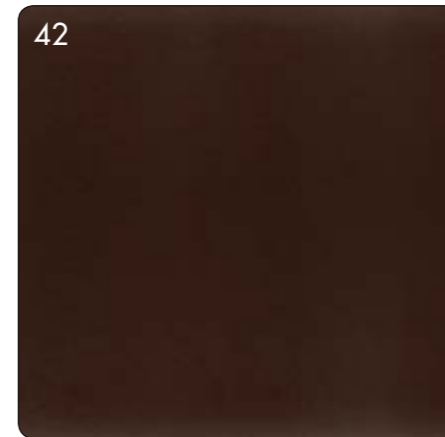

Moka – Moka, Moka, Mokka Farben, Moka, Мокко



Extra chiaro trasparente – Extra clear transparent, Verre transparent extraclair, Transparentes extraklares, Vidrio extraclearo transparente, Светлый сверхпрозрачный

Metallo

Metals, Metal, Metall, Metal, Металлы



01 Bianco – White, Blanc, Weiße, Blanco, Белый

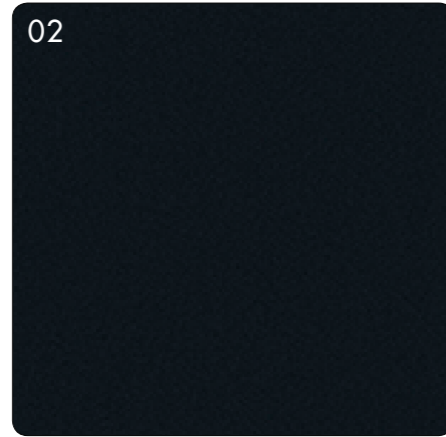

02 Nero – Black, Noir, Schwarz, Negro, Черный



13 Piombo – Lead-grey, Gris Plomb, Bleigrau, Gris Plomo, Свинец

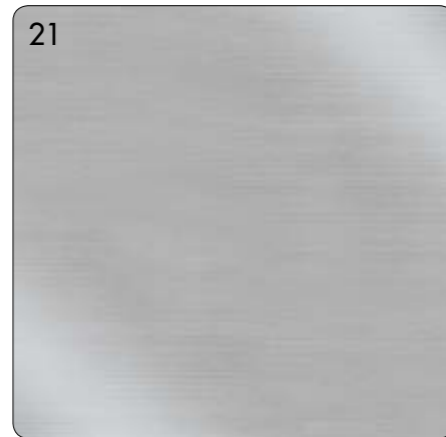

21 Brill



36 Cromo – Chrome, Chromé, Chrom, Cromo, Хром



42 Moka – Moka, Moka, Mokka Farben, Мокка, Мокко

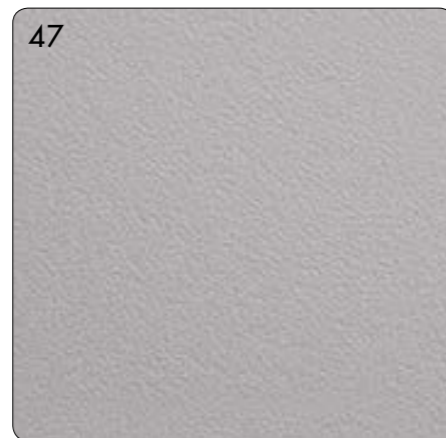

47 Alluminio – Aluminium, Aluminium, Aluminium, Aluminio, Алюминий

Polipropilene per scocca Captain Play

"Play" Polypropylene seat, Coque en polypropylène "Play", Aufbau aus Polypropylen "Play", Bastidor de polipropileno "Play", Полипропилен "Play"

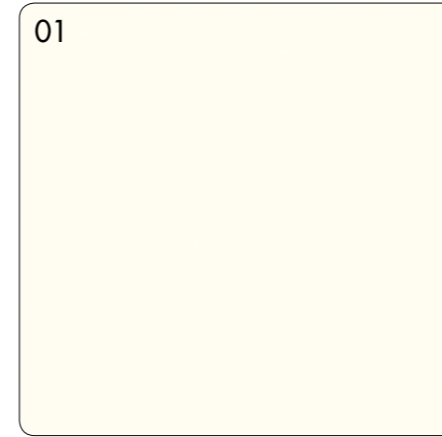

01 Bianco – White, Blanc, Weiße, Blanco, Белый



08 Giallo – Yellow, Jaune, Gelb, Amarillo, Желтый

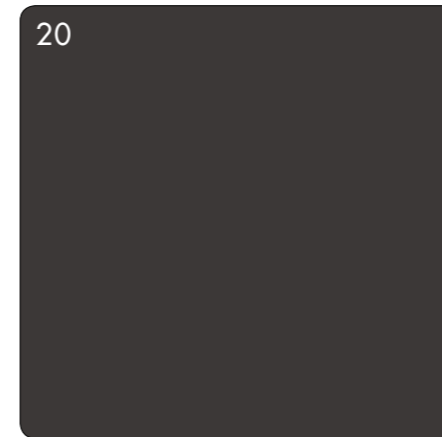

20 Grigio scuro – Dark grey, Gris foncé, Dunkelgrau, Gris oscuro, Темно-серый



25 Tortora – Dove-grey, Gris tourterelle, Taubengrau, Gris tortola, Тортора

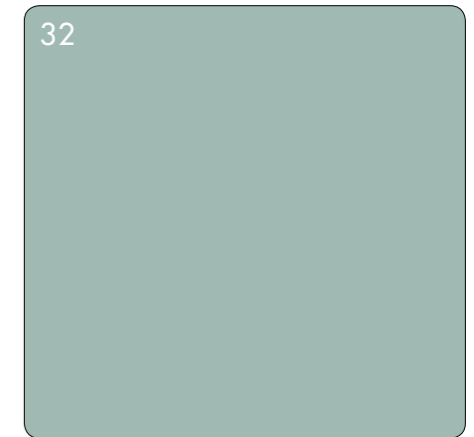

32 Verde – Green, Vert, Grün, Verde, Зеленый

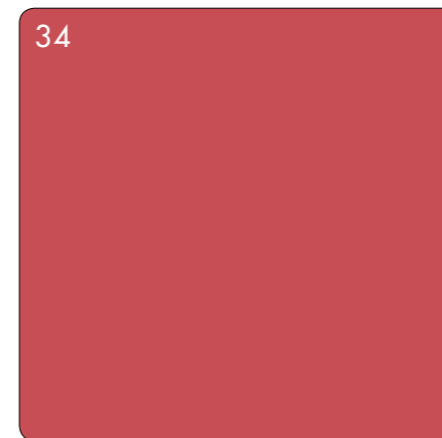

34 Rosso – Red, Rouge, Rot, Rojo, Красный

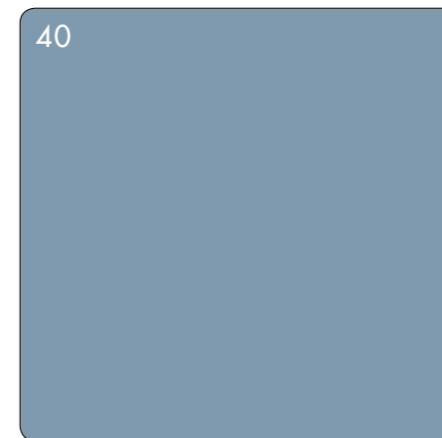

40 Azzurro – Light blue, Bleu clair, Hellblau, Azul clar, Синий

Marglas

Marglas, Marglas, Marglas, Marglas, Маргласс



VG
Gaudi stone — Gaudi stone, Gaudi stone, Gaudi stone, Gaudi stone, Гауди стоун

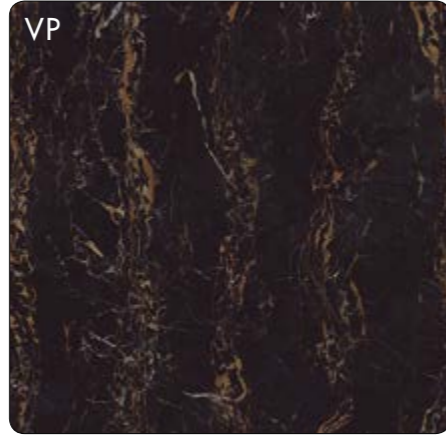

VP
Portoro — Portoro, Portoro, Portoro, Portoro, Порторо

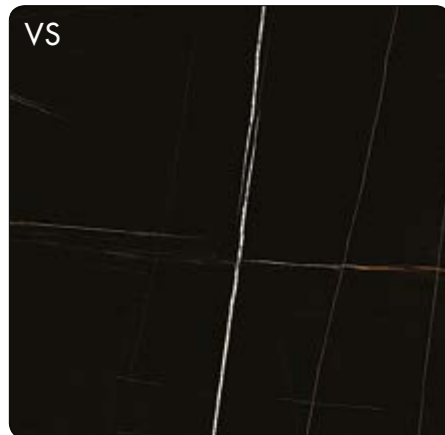

VS
Sahara noir — Sahara noir, Sahara noir, Sahara noir, Sahara noir, Сахара нуар



VC
Calacatta — Calacatta, Calacatta, Calacatta, Calacatta, Калакатта



VO
Onice — Onice, Onice, Onice, Onice, Оникс

HPL

HPL, HPL, HPL, HPL, Ламинат высокого давления

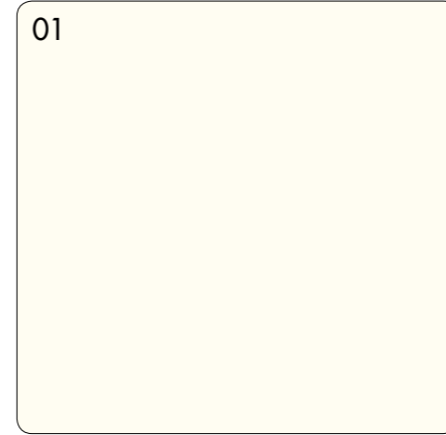

01
Bianco — White, Blanc, Weiße, Blanco, Белый

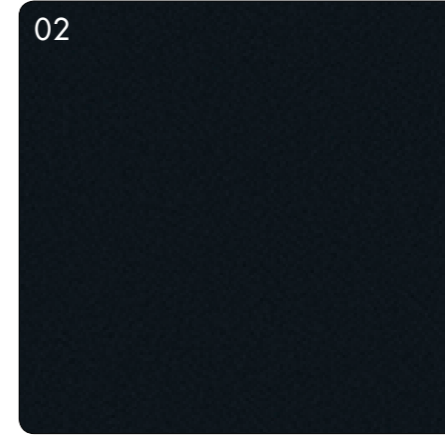

02
Nero — Black, Noir, Schwarz, Negro, Черный

Art direction, concept
and graphics
– Studio Malisan

Scenes / set design
– Studio Malisan

Images
– Nudesign
– Sinetica archive
[115–171, 175, 188–189,
198–201, 212, 218–221,
227, 230–310]

Colour separation and printing
– Sincromia 190614

Thanks to
– Jesse
– Rotaliana
– Sitland

Edition
– 2019

Colori e materiali riportati
all'interno del catalogo hanno
valore puramente indicativo.
Colors and materials shown
in the catalogue are merely
indicative. Finitions et matériaux
présents à l'intérieur du
catalogue sont à titre indicatif.
Im Katalog angegebenen
Farb- und Material Mustern sind
lediglich indikativ. Los colores
y los materiales que aparecen
en el catálogo son indicativos.
Цвета и материалы,
представленные в каталоге,
имеют исключительно
ориентировочный характер.

COD.290983900V1

SINETICA

Sinetica Industries Srl
via per Sacile 75
31018 Francenigo
Treviso, Italy
T +39 0422 501 611
F +39 0422 501 679
info@sinetica.com
www.sinetica.com

All rights reserved.

All intellectual property
rights, such as trademarks,
patents and copyrights
are reserved. Nothing
contained in this brochure
may be reproduced
without written permission.

A brand of
Mezzalira
– Investment
Group



Certificato n° 7672



The mark of
responsible forestry

Su richiesta Sinetica
può fornire materiale
certificato FSC® /
On request Sinetica
could supply FSC®
certified material

